



**SUPERLET**  
智慧型超級馬桶

AFC213(H) 使用說明書  
AFC214(H)



- 在此誠摯地感謝您購買和成AFC213(H) / AFC214(H)智慧型超級馬桶。
- 請於使用前詳細參閱本說明書，正確使用並妥善保存。

## 使用之前

- 安全注意事項 2-3
- 產品各部位簡介 4
- 遙控器功能簡介 5
- 附屬零件簡介 6

## 使用方法

- 正確操作說明 7-9  
本體及遙控器
- 使用注意事項 10
- 清潔與保養拆卸 11  
噴嘴及濾網組  
脫臭組及便蓋  
本體及便座 12  
13

## 遇到困難時

- 簡易故障排除 14
- 產品規格說明 15
- 備忘錄 16

# 安全注意事項

為避免危害使用者或其他人員及對財物造成損害，以下之說明事項請務必遵守。

■ 使用方法錯誤時，會導致的危害或損害程度，以下面的表示來區分說明。

 **警告** 所表示的內容為「有可能導致重傷甚至死亡」。

 **注意** 所表示的內容為「有可能導致傷害或僅有物品可能發生損害」。

■ 希望遵守內容的種類以下面的圖形來區分說明。

 本圖表示「禁止」之意。

 這些圖形表示務必「強制」實行之意。

## 警告

■ 發生異常時(有燒焦味等)須停止製品運轉  
拔掉電源插頭。



拔掉電源插頭

● 若在異常狀態下繼續運轉  
會因發熱等，造成火災及  
觸電發生，請速與所購買  
的商店或本公司特約服務  
站洽詢。

■ 要確實插好插頭，未插緊插頭會導致短路  
及發熱造成火災及觸電的發生。

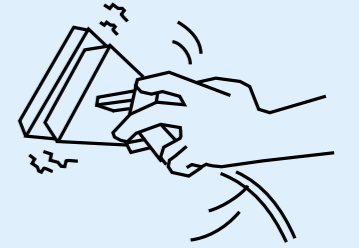

■ 請勿於中途接電線或使用延長線，會導致  
發熱造成火災及觸電的發生。



禁止

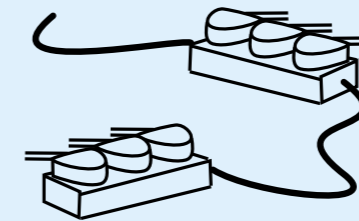

■ 除本公司技術人員以外，嚴禁私自分  
解、修理或改造製品，會因此引發起火，  
或不當使用而引起火災或觸電、受傷。



分解禁止

◎ 如需修理時，請與經銷店連絡。



■ 請勿在製品及電源插頭上灑水，會造成觸  
電、短路、火災等原因發生。



灑水禁止



■ 注意勿使用破損電線或再加工的電源線，  
也請勿在電源線上加工或放置重物，以免  
造成電源線破損或損傷。



禁止

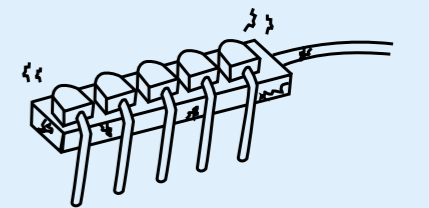

# 安全注意事項

## 警告

■ 請勿使用地下水及工業用水。



禁止

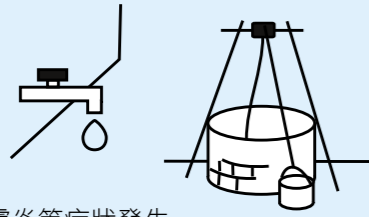

● 恐引起皮膚炎等症狀發生。

■ 請勿損傷電源線及插頭。



禁止

● 請勿讓電源線任意損傷、修改、接近高溫部任意扭折彎曲、強拉、壓於重物下，打結。

電源線損傷後使用，恐有感電、短路、火災等情形。  
電源線和插頭修理，請與經銷商接洽。

■ 手濕時請勿插插頭。



手濕禁止

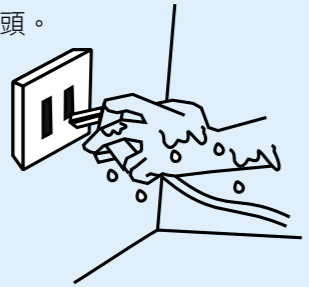

● 恐會引起觸電。

■ 請勿施予壓力於給水管。



禁止

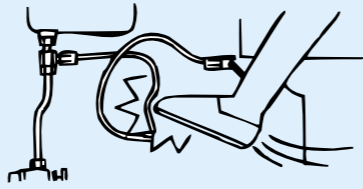

● 恐造成給水管漏水情形發生。

■ 請勿依靠便蓋。



禁止

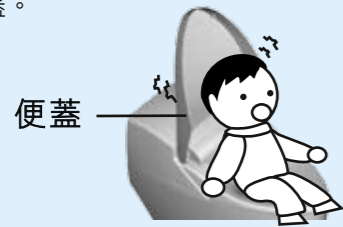

● 恐造成便蓋破裂，翻倒情形發生。

■ 請勿坐在製品上或重擊製品。



禁止



● 恐怕人會翻倒，製品破裂等情形發生。

■ 長期不使用時，請先將電源插頭拔除，並請將水箱內的水排放掉。



長期放置的水，會產生劣化變質；再使用時，恐會引起皮膚炎等症狀發生。

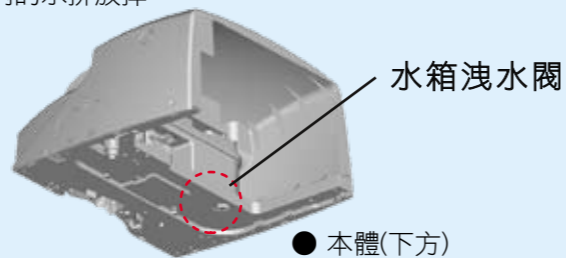

● 本體(下方)

## 注意

■ 有關低溫燙傷應注意事項



對於下列人士使用時，請調節至**低溫**，並且時常給予關心，使用狀況是否有異常出現。



1. 兒童、老年人、病人。
2. 皮膚容易過敏者。
3. 服內藥物（安眠藥、感冒藥等）會導致會想睡覺者、過於疲勞者。

● 使用比較低的溫度（攝氏40度到60度），長時間接觸皮膚的相同位置時，有引起低溫燙傷的情形發生。

# 產品各部位簡介

## 本體簡介

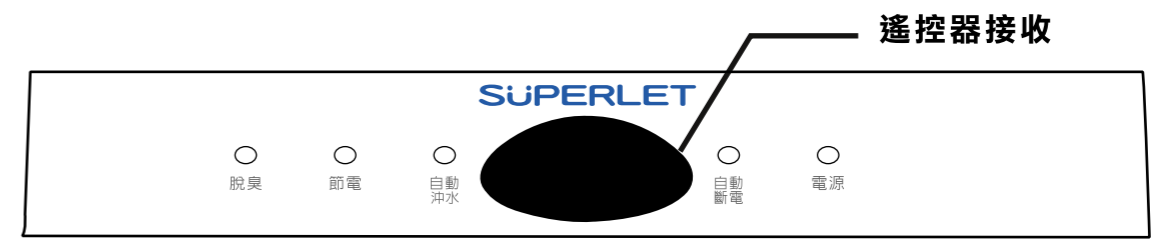

## 本體(上)指示感應面板



## 側操作面板

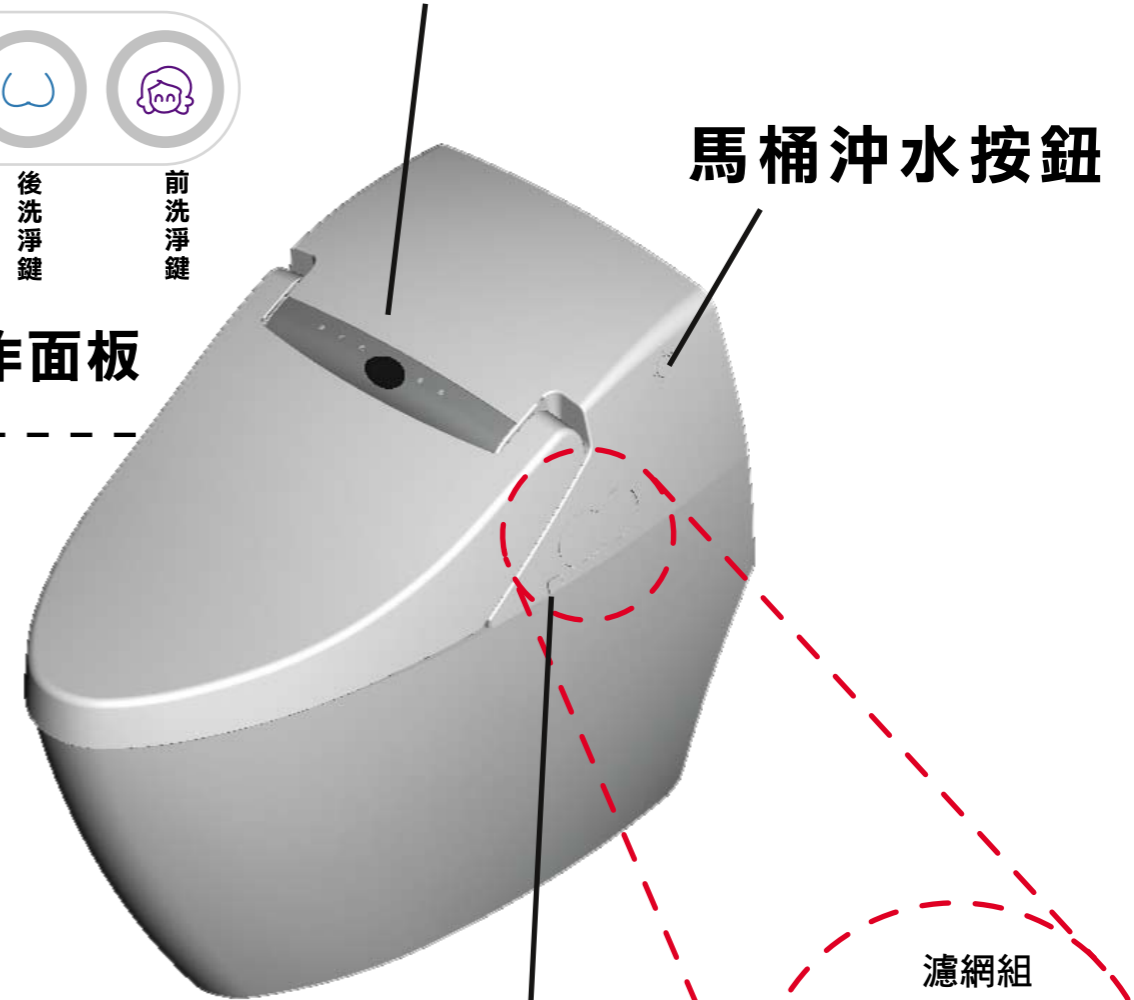

濾網組



除臭組

## 拆卸鈕

# 遙控器功能簡介

## 遙控器簡介

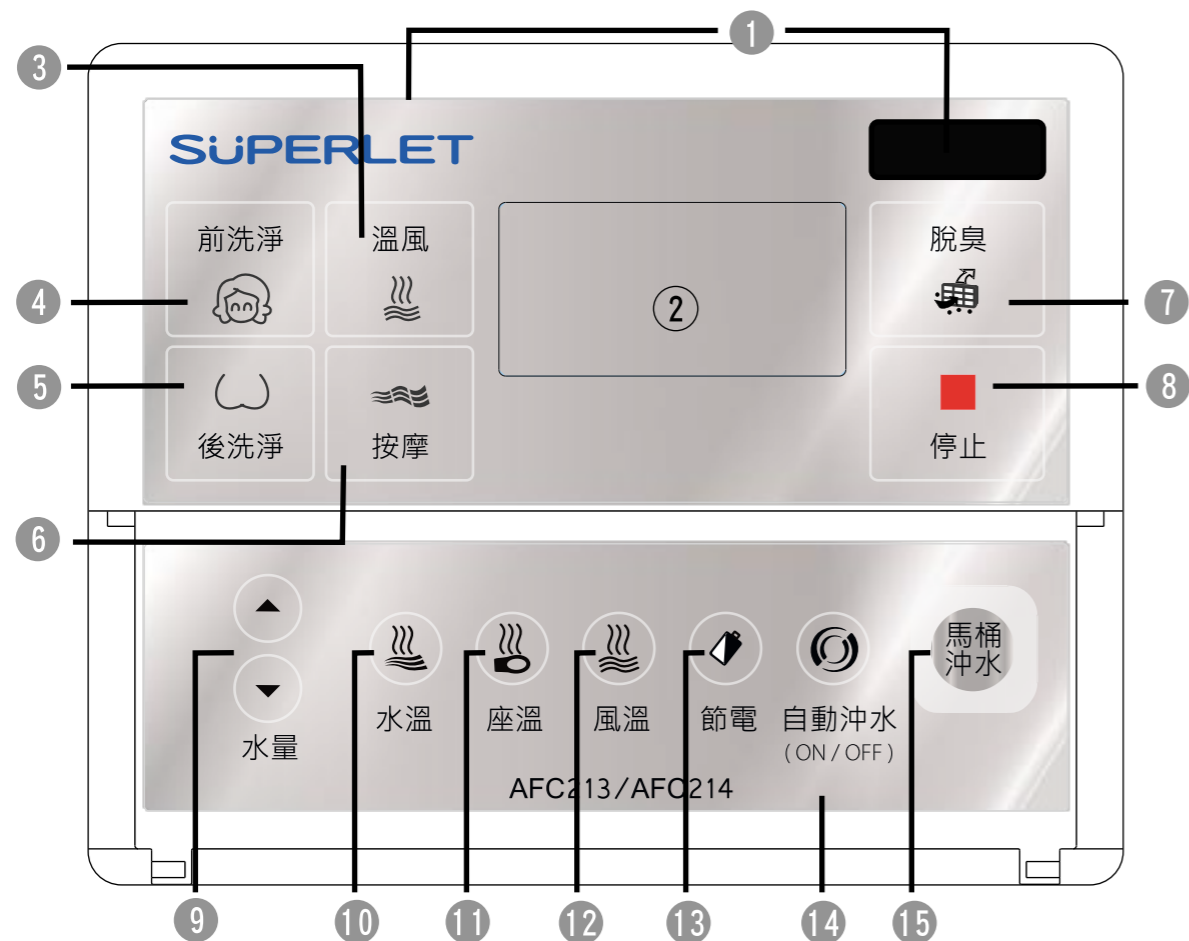

### ● 按鍵名稱

- |                   |            |                          |                          |
|-------------------|------------|--------------------------|--------------------------|
| <b>1. 遙控器雙發射部</b> | 雙孔紅外線發射部位。 | <b>9. 水量調節鍵</b>          | 調整水量大小功能，按強、弱鍵可選擇五段水量大小。 |
| <b>2. 功能顯示窗</b>   | 各功能使用顯示窗。  | <b>10. 水溫溫度調節鍵</b>       | 調整水溫溫度功能，可選擇四段水溫溫度調節。    |
| <b>3. 溫風鍵</b>     | 啟動溫風功能。    | <b>11. 座溫溫度調節鍵</b>       | 調整座溫溫度功能，可選擇四段座溫溫度調節。    |
| <b>4. 前洗淨鍵</b>    | 啟動前洗淨功能。   | <b>12. 風溫溫度調節鍵</b>       | 調整溫風溫度功能，可選擇三段溫風溫度調節。    |
| <b>5. 後洗淨鍵</b>    | 啟動後洗淨功能。   | <b>13. 節電鍵</b>           | 啟動節電功能，選擇6、9小時及智慧型節電裝置。  |
| <b>6. 按摩鍵</b>     | 啟動洗淨按摩功能。  | <b>14. 自動沖水(ON/OFF)鍵</b> | 啟動/關閉自動沖水功能。             |
| <b>7. 脫臭鍵</b>     | 啟動脫臭功能。    | <b>15. 馬桶沖水鍵</b>         | 啟動馬桶沖水功能。                |
| <b>8. 停止鍵</b>     | 功能停止。      |                          |                          |

# 附屬零件簡介

## ■ 請確認以下附屬品

項目	名稱	簡圖	數量
1	遙控器		1
2	遙控器固定座+針型壁虎(2)+螺絲(2)		1
3	使用說明書		1
4	乾電池 (3號AA)		2
5	分岔水栓組 (已安裝於便器中)		1
6	連接水管50公分 (已安裝於便器中)		2

## 馬桶及本體操作

1. 押自動沖水ON/OFF鍵，ON狀態時自動沖水指示燈亮，人體檢知功能啟動 (註1)，馬桶自動沖水功能啟動，自動斷電功能啟動。

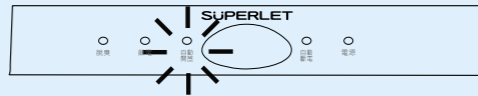

2. 再次押自動沖水ON/OFF鍵，OFF狀態自動沖水指示燈熄滅，人體檢知功能關閉，馬桶自動沖水功能關閉，自動斷電功能關閉。

(註1) 人進入人體檢知範圍時，自動沖水燈閃爍，LED照明燈亮。離開時，自動沖水燈恆亮，LED照明燈滅，馬桶自動沖水。

3. 押遙控器馬桶沖水鍵，馬桶沖水一次。

4. 自動斷電功能：若人體檢知24小時無感應人體接近時，自動斷電指示燈亮，全機斷電。待人體檢知感應人體接近時，指示燈滅，全機恢復原設定值。

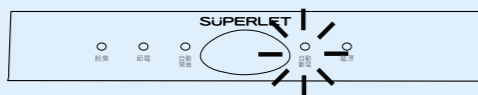

## 本體操作說明

1. 坐上馬桶座。

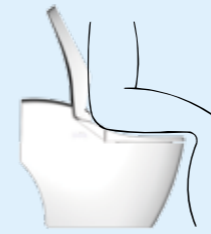

2. 入座後，脫臭裝置啟動3分鐘後停止。
2. 臀部沖洗，由本體右側按 後洗淨鍵，再按一次即洗淨停止。
3. 婦女局部洗淨，由本體右側按 前洗淨鍵，再按一次即洗淨停止。
4. 擦去臀部水滴。
5. 離座後，脫臭裝置啟動1分鐘後停止。



3. 1. 押電源鍵 ，馬桶座的電源成OFF狀態，電源指示燈熄滅。
2. 再次押電源鍵 ，即可恢復正常使用狀態。

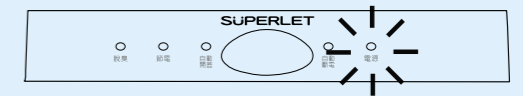

## 遙控器操作(一)

1. 馬桶座溫度調節，押座溫鍵 ，選擇適當溫度。
2. 請經常保持溫度設定狀態，以確保如廁乘坐舒適。

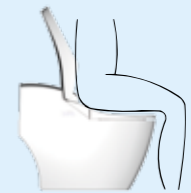



2. 1. 沖洗水溫調節，押沖洗溫度鍵 ，選擇適當溫度。
2. 請經常保持溫度設定狀態，以確保如廁沖洗水溫供給。
3. 沖洗水因由室溫加熱至高溫需花些許時間，請給予適當的加熱時間，可達到您想要的水溫。

3. 1. 臀部沖洗，押後洗淨鍵 。
2. 婦女局部洗淨，押前洗淨鍵 。
3. 洗淨中，押水量調節鍵 ，選擇適當水流強度。
4. 洗淨中，押按摩鍵 ，即執行按摩功能，再押一次，則可停止按摩功能，恢復正常水量大小。
5. 洗淨停止，押停止鍵 。
6. 擦去臀部水滴。
7. 著座時，脫臭裝置自動運轉最多3分鐘；離開即停止。洗淨離座後，脫臭裝置再自動運轉1分鐘後停止。





## 遙控器操作(二)



- 1**
1. 使用溫風烘乾時，押溫風鍵  一次，即可吹出溫風，再押溫風調節鍵即可調整適當的溫度。
  2. 溫風烘乾時間5分鐘後，會自動停止，如希望繼續使用時，可再押溫風鍵  一次。
  3. 如不再使用溫風時，可押停止鍵 ，則溫風即停止，但出風口會繼續吹出涼風，5秒後，自動完全停止。

- 2**
1. 押脫臭鍵 ，強制脫臭3分鐘。
  2. 脫臭功能運轉時，本體上脫臭指示燈會亮起，停止時，即熄滅。



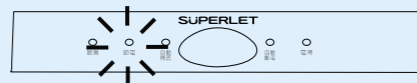



- 3**
1. 押節電鍵 ，本體上節電指示燈會亮起，此時節電功能執行中，6/9小時到即熄滅。



2. 再次押節電鍵 ，指示燈閃爍進入智慧型節電狀態。(註2)
3. 感應時或再次押節電鍵  解除節電功能，即可回復正常使用狀態。
4. 當遙控器水溫或座溫無溫度顯示時，無法設定節電功能。



(註2) 本體上節電指示燈亮起且閃爍執行節電功能。人進入人體檢知範圍時，節電功能暫停，全機恢復動作；離開後，再次進入智慧型節電。除斷電、停電或押節電鍵方可解除智慧型節電功能。

**4 遙控器時間設定**

1. 持續押停止鍵  5秒以上，此時液晶時間顯示閃爍。
2. 再押水量調整鍵 ， 可調整小時  可調整分鐘。
3. 設定完成後，押其他任意鍵(除停止、水量調整及水溫鍵)或不操作任何鍵5秒以上，即自行解除設定狀態，完成設定。

- 5**
1. 遙控器液晶顯示出現電池“”弱電壓訊號閃爍時，為電池已達使用壽命，請即刻更換電池，並再次依使用方法，設定時間、洗淨流量、暖座溫度及溫水溫度。
  2. 遙控器發射孔，請勿阻擋，以免發生接收失效。

**注意**

- 1** 沖洗水溫及便座溫度，因加熱至設定溫度需耗些時間。因此，請將溫度設定維持您喜好的設定，以免造成使用時無法提供最佳服務。
- 2** 沒有坐在馬桶上或遮住遙控器接收孔時，按下洗淨鍵，不會執行動作。
- 3** 關機狀態時，微電腦電路仍有少許消耗電力，故長期不使用本機時，請將電源插頭拔掉。
- 4** 在洗淨中，部份水從本體下方排入馬桶，這是構造上需要，不是故障。
- 5** 連續使用5分鐘以上，本機會自動切斷洗淨，若需再次洗淨，請再次選擇洗淨鍵。
- 6** 洗淨離座後，本產品會自動清洗噴嘴頭約5秒，清潔後的水會流入馬桶內。
- 7** 洗淨離座後，自動脫臭功能將於1分鐘後停止，欲強制執行脫臭功能，請押脫臭鍵， 執行脫臭功能3分鐘。
- 8** 著座時，押溫風鍵 ，可執行溫風功能5分鐘後自動停止。
- 9** 如不再使用溫風時，可押停止鍵 ，則溫風即停止，但出風口會繼續吹出涼風，5秒後，自動完全停止。
- 10** 洩水閥蓋與濾網組可使用硬幣拆卸；切勿使用不當工具拆卸，以免造成洩水閥蓋與濾網組結構的破壞。
- 11** 便蓋可依拆卸步驟完全取下，但便座因有電線與本體連結，故無法自行分離取下，不可強制拉扯，否則將會破壞電線而造成故障。
- 12** 停電時，注意馬桶沖水按鈕是否歸定位，若必要時按壓一下使其歸位。
- 13** 非洗淨中，押水量調整鍵(出現前/後洗淨圖案時)；遙控器的洗淨水量大小、水溫、座溫、風溫設定值恢復成出廠值。
- 14** 拔下電源或停電後，覆電時本機會記憶斷電前設定值(僅節電功能需重新設定)。
- 15** 人體檢知會因布料色澤與材質影響感應距離；若感應不良時，請改用遙控器操作。
- 16** 自動沖水與自動脫臭功能，會因感應面板髒汙或放置物品於便蓋上而產生誤動作。

1 馬桶座外觀之清潔，請以沾濕柔軟布配合中性清潔劑擦拭，切勿使用棕刷或菜瓜布硬質清潔用具或含有酸鹼值之清潔劑。



2 為維護噴嘴之伸縮正常，請定期刷洗噴嘴及噴桿。(噴嘴可輕輕用手拉出刷洗)

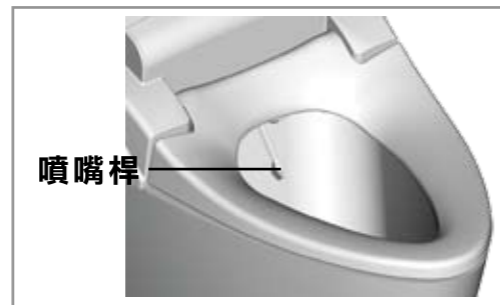

3 本體濾網清潔，請定期依圖示順序取出濾網清潔之。

1. 自來水管的止水栓請先關閉，以便止水。

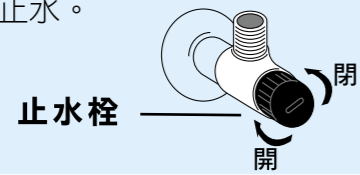

3. 用刷子輕輕刷洗濾網；清潔後，再依上述步驟反序回裝。

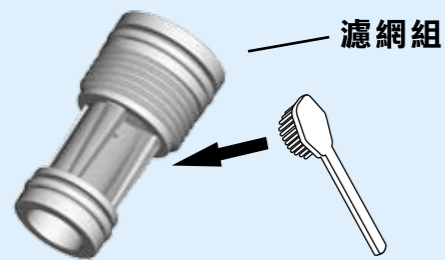

2. 請從本體左側用10元硬幣取出濾網組清潔。

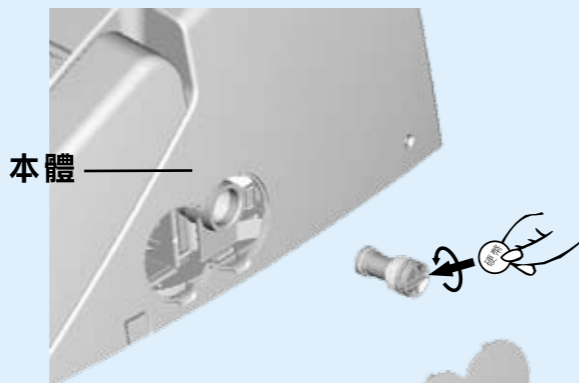

**注意**

● 本體濾網清潔後反序回裝，請確實將濾網組鎖入製品內並且鎖緊。

1. 脫臭劑之清潔

1 取出脫臭劑放置盒。

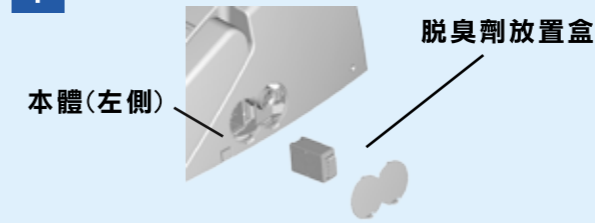

2 以吸塵器將吸附於脫臭劑上灰塵清除。

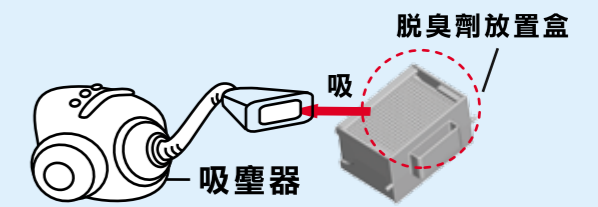

3 脫臭吸入口清潔。

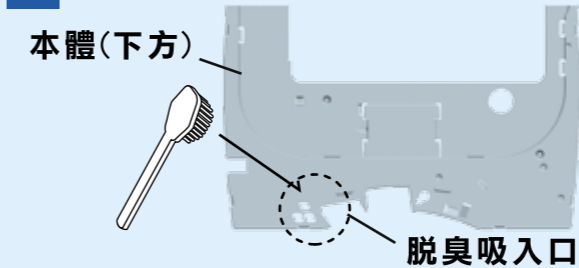

**注意**

- (1) 勿用水清洗，會降低脫臭效果。
- (2) 每月一回定期清潔保養，以保持脫臭效果。
- (3) 若脫臭劑使用過久或脫臭效果降低時，須加以清潔保養。
- (4) 脫臭劑受潮時，請取出至陽光下曬乾。



2. 便蓋拆卸及清潔保養

1 便蓋掀起後，將固定器向上推。

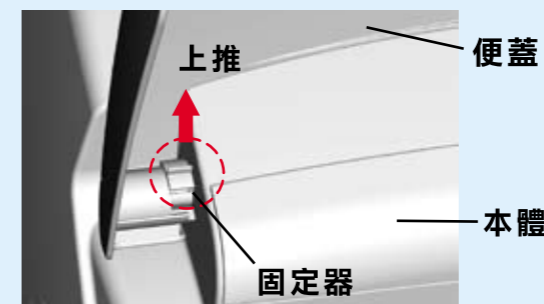

2 便蓋左側向上提起。

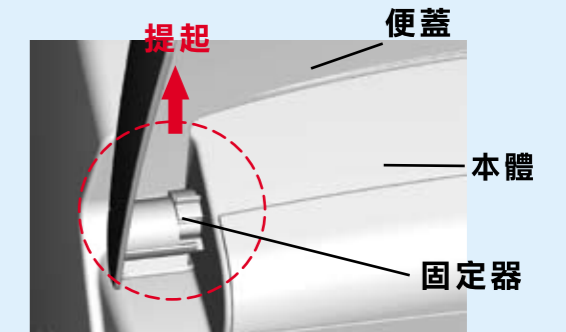

3 向右移動，可將便蓋取下清潔。

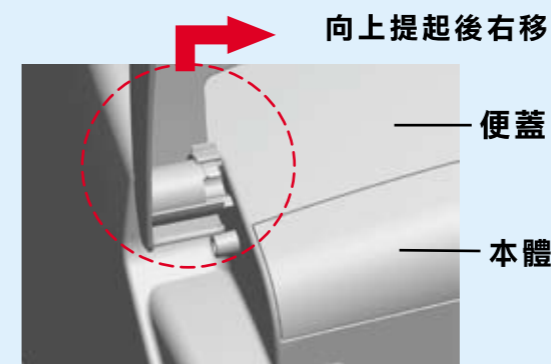

4 清潔完畢後，請依上述反序裝回。

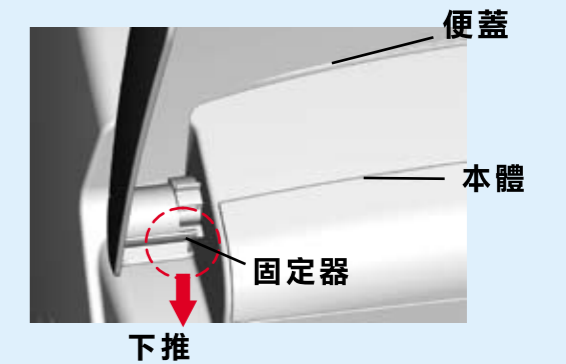

## 1. 本體拆卸及清潔保養

- 1** 1. 先將電源線拔離插座。  
2. 請關閉三角凡而水栓。
- 
- 拔掉電源插頭

- 3** 依箭頭方向將本體推入安裝板，聽到『卡』聲時，即可安裝定位，並插回電源。

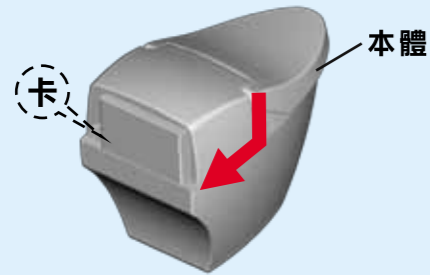

- 4** 測試沖水按鈕是否可正常按沖水，若不行，則表示未安裝定位，需再重複**1**~**3**的步驟

- 2** 本體拆卸時，請按拆卸鈕，並同時將本體向前拉出約3公分，再向上提起即可將本體卸下。(卸下本體時請注意電源線及水路連接管拆除)

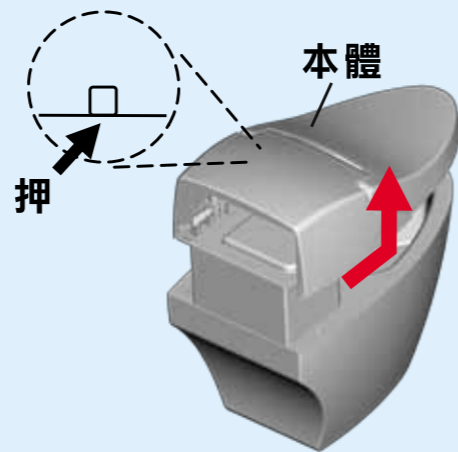

## 2. 便座拆卸及清潔保養

- 1** 便座掀起後，將固定器向上推移。

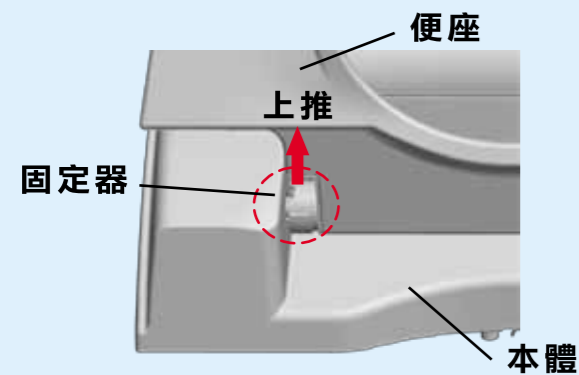

- 2** 將便座左側提起向左移動。

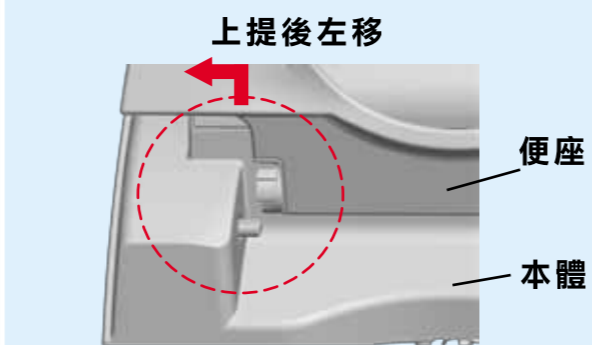

- 3** 此時便座即可稍微離開本體，進行清潔擦拭。(注意不可強制將浪管拉出)

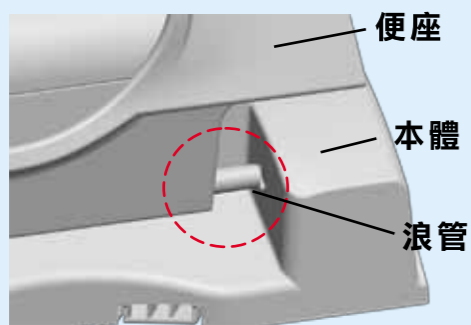

- 4** 清潔完畢後，請依上述相反順序裝回。

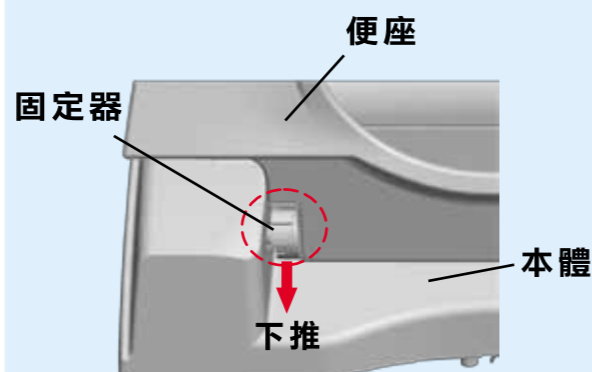

## 注意

故障現象	診斷順序	排除方法
1. 出水量低或供水中斷	本體左側濾網異物、雜質阻塞。	清潔本體左側濾網。
2. 噴嘴無法伸出	1. 噴嘴伸縮桿壁異物附着。 2. 濾網組異物阻塞。	1. 清洗噴嘴桿。 2. 清洗濾網組。
3. 噴嘴無法伸縮到定位	噴嘴伸縮桿壁異物附着。	清洗噴嘴桿。
4. 押洗淨鍵無法執行	未確實入座於洗淨適當位置。	請使用者入座時，勿遮蓋遙控器接收孔。
5. 洗淨途中自動切斷	1. 5分鐘洗淨以上。 2. 電源燈滅。	1. 再次設定洗淨。 2. 漏電檢知器斷電，拔開插頭，再次插電源插頭。
6. 暖座溫度太低	加溫時間太短。	請經常維持暖座設定狀態。
7. 溫水溫度太低	1. 加溫時間太短。 2. 連續沖洗時間太長。	1. 請經常維持溫水設定狀態。 2. 請在1分鐘內洗淨完成。
8. 遙控器操作失效	1. 遙控發射器受阻擋。 2. 電池電力不足。 (遙控器電池弱電力警示顯示) 3. 遙控器設置位置或取出操作位置不適當。	1. 遙控器不可被手或其他異物阻擋發射器。 2. 更換遙控器電池。 3. 更換或移動遙控器設置操作位置。
9. 溫風功能異常	1. 溫風溫度過低或太高。 2. 溫風運作時，突然中途停止。 3. 無法動作。	1. 請調整溫風鍵。 2. 5分鐘溫風停止，請再押溫風鍵。 3. 請使用者入座時，勿遮蓋遙控器接收孔。
10. 脫臭功能未達其效力	1. 脫臭劑灰塵附着。 2. 脫臭吸入口異物附着。	1. 清潔脫臭劑。 2. 清潔脫臭吸入口。
11. 自動沖水與自動脫臭功能異常	1. 便蓋上方放置物品。 2. 感應面板髒汙。	1. 勿放置物品於便蓋上方。 2. 清潔感應面板。
12. 其他(含上述現象無法依指示診斷排除時)	請電洽經銷商或服務人員。	專業人員及原廠零組件維修服務。



