

檢查與維修

在以下的狀況時:

- ◎ 即使完全遵照操作說明書使用,仍然有不明白的地方時.
- ◎ 水溫或座溫的顯示燈,忽明忽滅閃爍時.
- ◎ 出水量微小時,請先確認下列條件:
 1. 水量調節鍵是否在"弱"位置.
 2. 自來水管的止水栓是否全開.
 3. 本體連接管的過濾網是否阻塞.

緊急處理方式

- ◎ 發生異常時(沖洗水溫或便座過熱,漏水等)請即刻停止使用,拔掉電源插頭.
- ◎ 正常使用狀態下,製品電源突然切斷時,可能為製品內部之漏電裝置檢知,請即刻停止使用,拔掉電源插頭.
- ◎ 請勿自行拆解修理工作,修理不善將導致火災及觸電的危險.

如有其他問題請洽詢購買時之商店或服務站

全省服務中心服務電話 0800-087-089

規格說明

機種名		AF788(L)(H) AF747(H) AF799(H)	AF755(W)(U)(L)(H) AF777(W)(H) AF730(W)(H) AF910(W)(H)
規格			
定格電壓	AC100V~120V 50/60Hz, (H)機種 AC220V~240V 50/60Hz		
使用水壓範圍	0.7~5.0 kgf/cm ²		
平均一天耗電量	約1500Wh		
保溫便座表面溫度	『切』:座溫/『低』:約34°C/『中』:約38°C/『高』:約40°C		
便座、便蓋	緩慢閉蓋		
洗淨裝置	最大流量	前洗淨約1公升/分、後洗淨約1公升/分	
	沖洗溫度	『切』:水溫/『低』:約35°C/『中』:約37.5°C/『高』:約40°C	
內藏式漏電檢知	額定動作電流15mA		
電源線長度	1.5M 或 2.0M (依區域性的不同)		
標準尺寸(高x寬x深)	約 17cmx53cmx49cm	約 16cmx49cmx52cm	
標準重量	約 6.1 kg	約 6.0 kg	
溫風(W)機種	溫風溫度	3段控溫: 約 30°C~70°C	
	電熱能力	約 245W~350W, (H)機種 約 370W~435W	

HCG 免治沖洗馬桶座

使用及安裝說明書

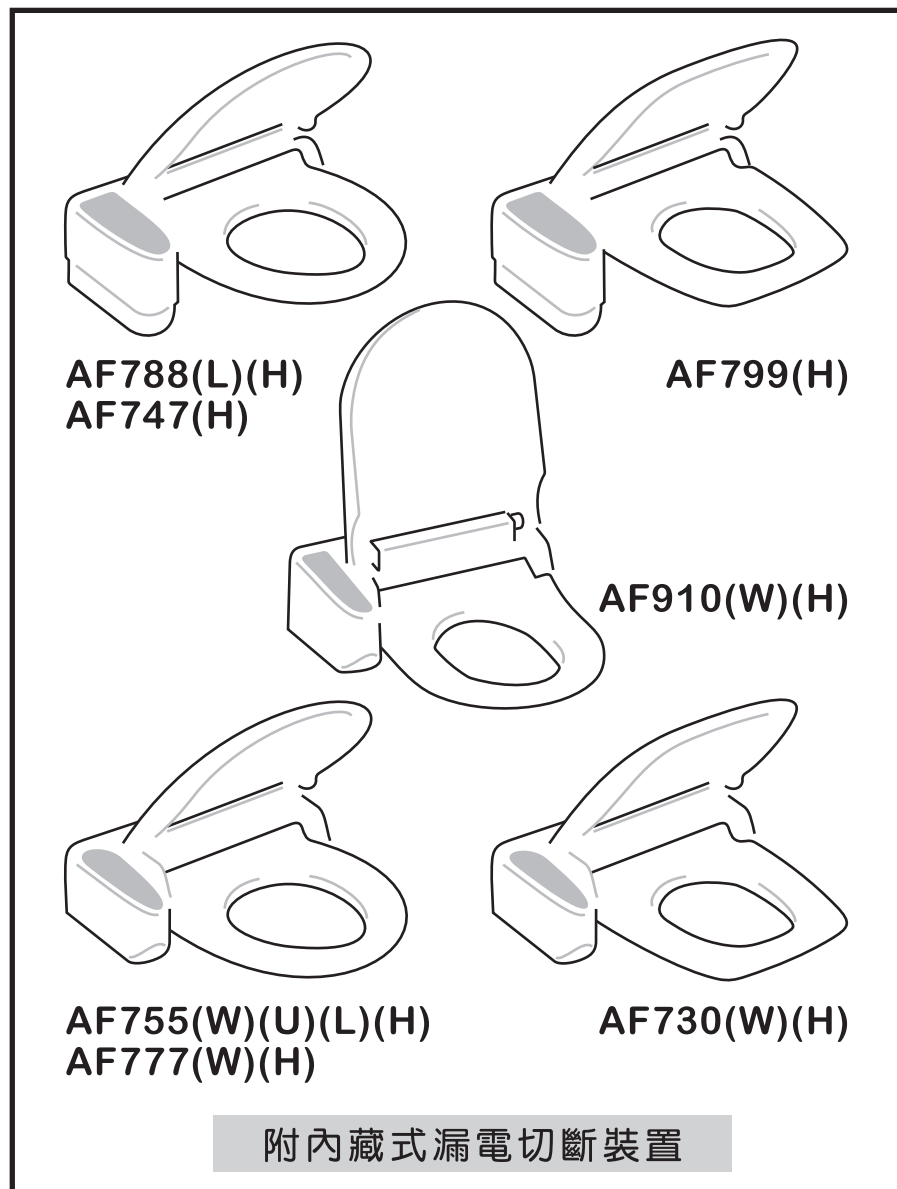

附內藏式漏電切斷裝置

使用前請詳細閱讀本使用及安裝說明書

安裝前的注意事項

■ 請配合馬桶的尺寸,安裝電腦馬桶座。

- ◎ 本產品適用於使用4分管牙(PF1/2)之馬桶,若使用安裝於非4分管牙(PF1/2)之馬桶且必須更改連接方式時,則務必委請優良廠商之專業服務人員安裝,以防漏水不良現象發生。
- ◎ 在安裝工程結束之前,請千萬不可向本體通電,通水,這是造成故障的原因。
- ◎ 為使產品的功能全部充份發揮,請遵照本安裝工程說明的內容,正確地安裝。

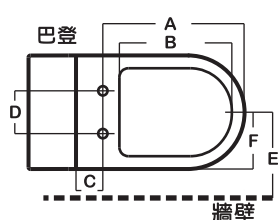
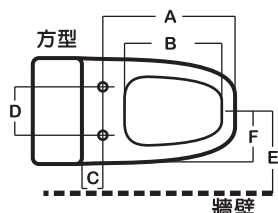
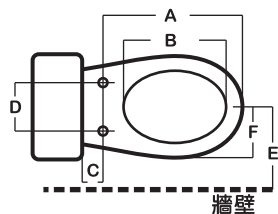

機種	AF788(H) AF755 (W)(U)(H)	AF788L(H) AF747(H) AF755(W)L(H) AF777(W)(H) 巴登 AF910(W)(H)	方型 AF799(H) AF730(W)(H)
尺寸			
A	440mm	470mm	440mm
B	320~355mm	320~385mm	320~355mm
C	55mm 以上		
D	140~170mm		
F	213mm 以下		

機種	AF788(L)(H) AF747(H)	AF755 (W)(U)(L)(H)	方型 AF730(W)(H) 巴登 AF910(W)(H)
尺寸			
E 到牆壁	350mm 以上	305mm 以上	

安裝工程說明

1 取下原有的馬桶座

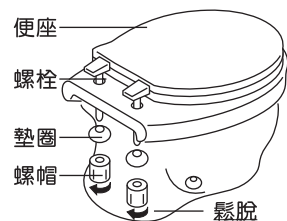

2 確認安裝位置

暫時放上製品,在確認製品前緣與馬桶前端對齊後,在製品後端畫上輔助線

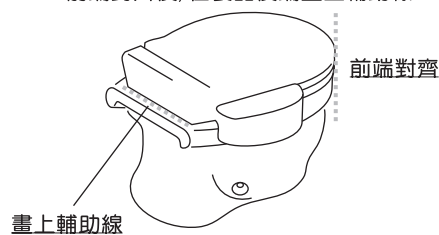

5

安裝工程說明

3 安裝"安裝板"到馬桶上

將安裝板後端對齊輔助線,之後再以螺絲組固定

(鎖至膨脹管與螺帽接觸後再插入馬桶安裝孔)

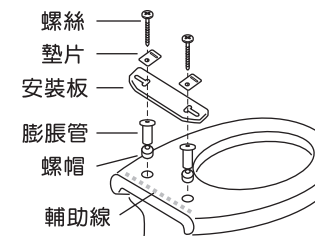

4 連結分岔水栓 (三種安裝方式選擇)

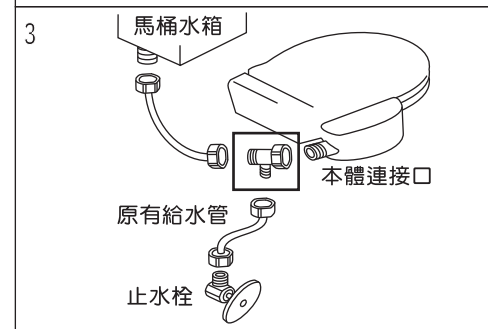
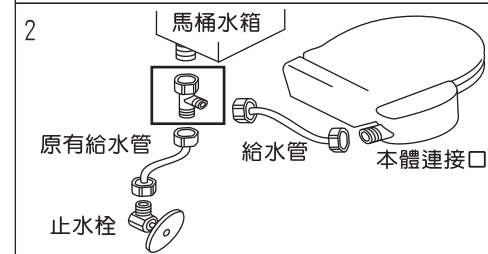
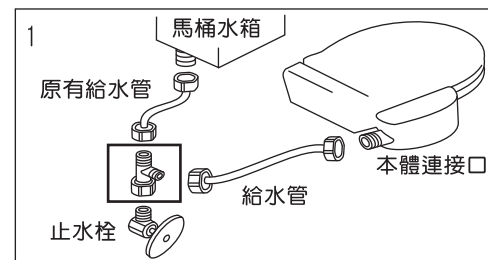

5 依箭頭方向將本體推入安裝板,聽到「卡」聲時,即可安裝定位。

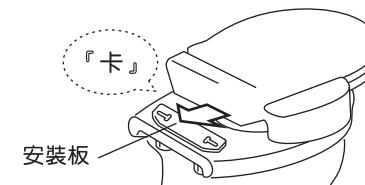

◎ 本體拆卸時,請按壓拆卸鈕,並同時將本體向前拉出,即可將本體卸下。

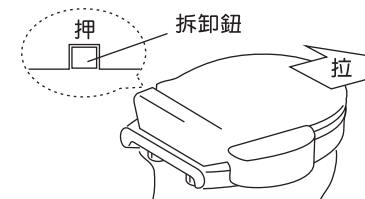

6 試用

- ◎ 將電源插頭插入定格電壓之插座中。
- ◎ 安裝完畢後,請按照第3頁使用方法試用。



警告

- ◎ 未安裝完成時,請勿插上電源。
- ◎ 因本體連接口為塑膠材質,安裝配管時,請避免不適當之大扭力鎖付,以免造成本體連接口破壞。

6

各部份名稱

755/730/910系操作鍵盤

788/799系操作鍵盤

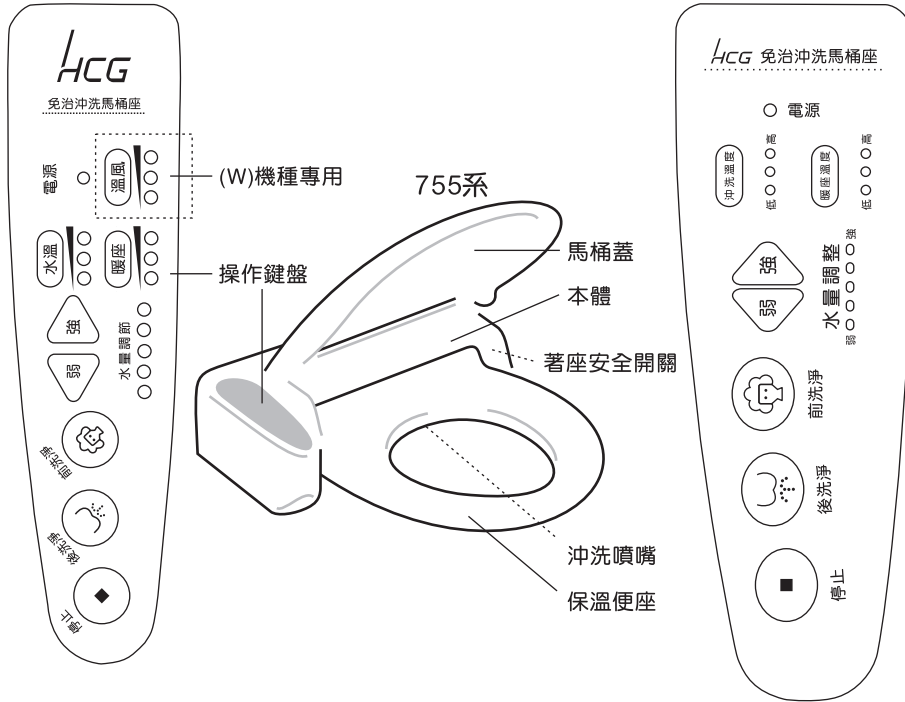

使用注意事項

⚠ 注意



請勿以重力敲擊馬桶座。

⚠ 注意

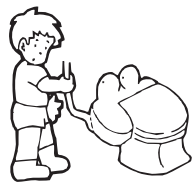

請勿在連結管上拉扯(造成漏水的原因)。

⚠ 警告



請勿在製品及電源插頭上灑水(造成故障的原因)。

⚠ 警告



下半身麻痺等,對於溫度較不敏感之使用者,在使用本產品時,請將便座溫度設定[低標準](避免低溫燙傷)。

水箱跟濾網組的清潔

788/799系水箱的清潔

- ◎ 將排水栓旋開。
- ◎ 用手按壓便座右側。
- ◎ 押洗淨按鈕,讓水箱內的水持續排出,達到清潔效果。
- ◎ 照原狀安裝回去。

755/730/910系水箱的清潔

- ◎ 將排水閥打開。
- ◎ 用手按壓便座右側。
- ◎ 押洗淨按鈕,讓水箱內的水持續排出,達到清潔效果。
- ◎ 將排水閥關閉。

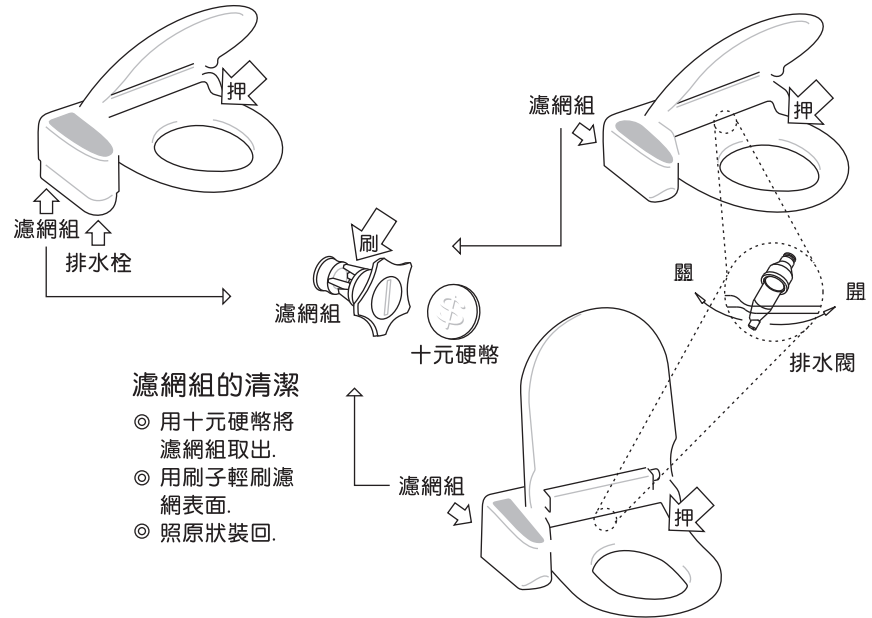

910系馬桶蓋的清潔

1. 便蓋掀起後,將固定器向上推。

2. 將便蓋右側向上提起。

3. 向左移動,可將便蓋取下清潔。

向上提起後左移

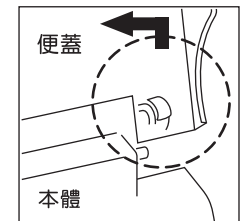
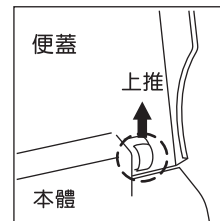

4. 清潔完畢後,請依上述反序裝回。

正確使用方法

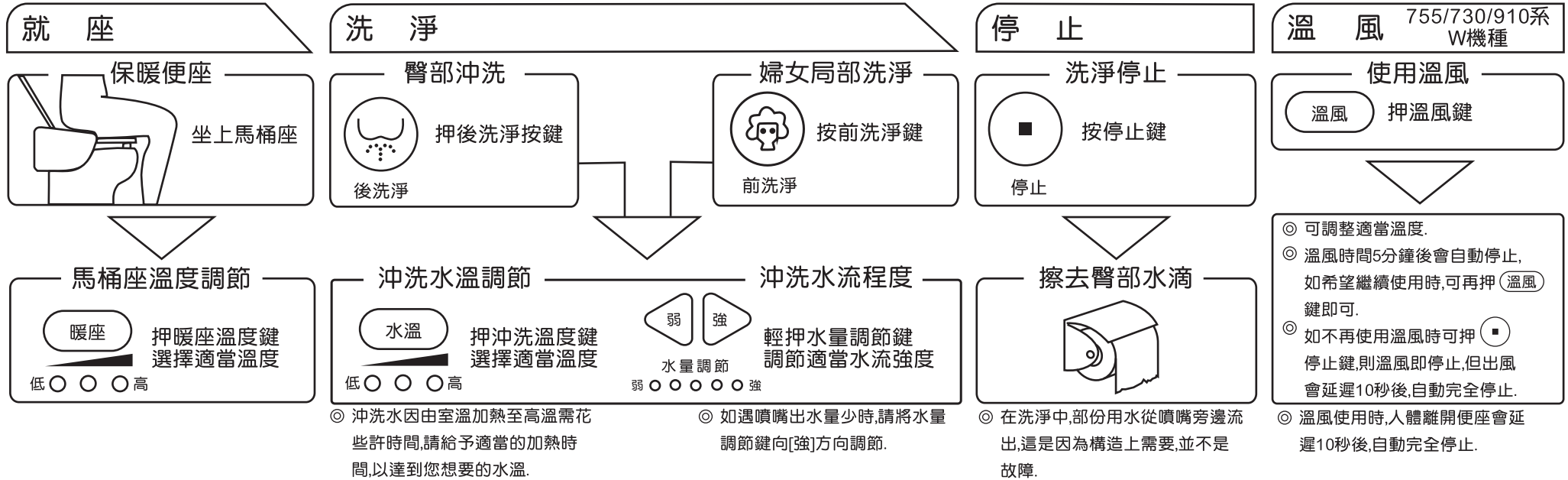

◎ 沖洗水因由室溫加熱至高溫需花些許時間,請給予適當的加熱時間,以達到您想要的水溫。

◎ 如遇噴嘴出水量少時,請將水量調節鍵向[強]方向調節。

◎ 在洗淨中,部份用水從噴嘴旁邊流出,這是因為構造上需要,並不是故障。

◎ 可調整適當溫度。
 ◎ 溫風時間5分鐘後會自動停止,如希望繼續使用時,可再押(溫風)鍵即可。
 ◎ 如不再使用溫風時可押(停止)鍵,則溫風即停止,但出風會延遲10秒後,自動完全停止。
 ◎ 溫風使用時,人體離開便座會延遲10秒後,自動完全停止。

在操作前

- 自來水管的止水栓是否打開。若是關閉的狀態時,依反時鐘方向打開。

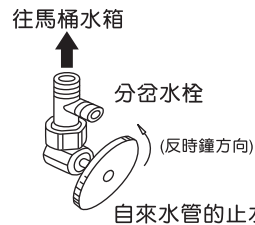

- 將電源插頭插入定格電壓之插座中,電源顯示燈亮。

正確使用方法

- ◎ 前洗淨,後洗淨的各個按鍵,請在坐到馬桶座上之後再按。
- ◎ 沒有坐在馬桶上時,按下洗淨按鍵不會執行動作。
- ◎ 沖洗溫度及便座溫度可依個人喜好,分四階段做調整。
- ◎ 停止按鍵在停止沖洗時使用。
- ◎ 關機狀態時,微電腦電路仍有少許消耗電力,故長期不使用本機時,請將插頭拔除,並將水箱內的水排放掉。長期放置的水,會產生劣化變質。再使用時,恐會引發皮膚炎等症狀發生。

有關低溫燙傷的注意事項

- ◎ 一般說到燙傷,大多指熱水,油等高溫等物接觸到皮膚所引起的燙傷,但即使使用比較低的溫度(攝氏40度到60度),長時間接觸皮膚的相同部位(依情況或個人差異性而有所不同)時,有引起低溫燙傷的情況。
- ◎ 一般性的燙傷只有在皮膚的表面而已,低溫燙傷則深入皮膚內層,並引起紅色斑點及水泡。
- ◎ 對於下列人士使用時,請調節到低溫,並且要時常給予關心,使用狀況是否異常出現。
 - 1.兒童,老年人,病人。
 - 2.皮膚容易過敏者。
- ◎ 萬一有出現紅色斑點或水泡等症狀時,請立即前往專業醫師處接受診治。

希望讓你知道的事

- ◎ 自來水水壓低於1.3kgf/cm²時,即使調整最強的沖洗強度,也會出現不能得到充足水量的情況。
- ◎ 另外,平常即使能有充足的水量,由於馬桶水箱在排水或是別的水龍頭正在用水時,造成自來水水壓低於1.3kgf/cm²的情形,也會有水量不充足的情況出現。
- ◎ 通電前請先確認電源是否符合規格。
- ◎ 連續使用沖洗或溫風超過5分鐘,本製品會自動切斷動作。若需再洗淨或使用溫風,請再次觸押洗淨鍵或溫風鍵即可。