

故障現象	診斷順序	排除方法
出水量低／供水中斷 ／噴嘴無法正常動作	1 噴嘴伸縮桿壁異物附著。 2 濾網組阻塞。	1 清潔噴嘴伸縮桿壁。 2 清潔濾網組。
押洗淨鍵無法執行	著座觸控感應開關未能確實感知。	請確實著座於著座觸控感應開關位置。
洗淨途中自動切斷	1 洗淨五分鐘以上。 2 電源燈滅。	1 再次押洗淨鍵。 2 漏電檢知啟動，請再次通電。
暖座溫度太低	加溫時間太短。	請經常維持座溫設定狀態。
溫水溫度太低	1 加溫時間太短。 2 連續洗淨時間太長。	1 請經常維持水溫設定狀態。 2 請盡量在水溫變冷前完成洗淨。
溫風功能異常 (W機種)	1 溫風溫度過高或過低。 2 溫風運作時，中途停止。 3 無法動作。 4 低溫異常。	1 押溫風鍵調整。 2 再次押溫風鍵。 3 請確實著座觸控感應位置。 4 當環境溫度高於35度時，請使用中或高的風溫設定。
脫臭功能未達其效力 (R/W機種)	1 脫臭劑灰塵附著。 2 脫臭吸入口異物附著。	1 清潔脫臭劑。 2 清潔脫臭吸入口。

●如上述現象無法依指示診斷排除時，請電洽經銷商或服務人員。除本公司技術人員以外，絕不要私自分解、修理或改造製品，會因此引發起火，或不當使用而引起火災或觸電、受傷。

IPX4 產品規格 / 附屬零件

說明書 + 保證書		<安裝板組> 1 安裝板 2 固定片 3 固定螺絲組	
分岔水栓組			
<連接> 給水管			

規格	機種名	AF870/890	AF870H/890H
定格電壓		AC100V~120V 50/60Hz	AC220V~240V 50/60Hz
使用水壓範圍		0.7~5.0 kgf/cm ² (68.7 KPa ~ 490.5 KPa)	
平均一天耗電量		約1500W	
保溫便座表面溫度		『切』:室溫/『低』:約34°C/『中』:約36°C/『高』:約38°C	
便座、便蓋		緩慢閉蓋	
洗淨裝置	最大流量	前洗淨約1公升/分、後洗淨約1公升/分	
	沖洗溫度	『切』:室溫/『低』:約35°C/『中』:約37.5°C/『高』:約40°C	
內藏式漏電檢知		額定動作電流15mA	
電源線長度		1.5M 或 2.0M (依區域性的不同)	
標準尺寸(高x寬x深)		約 16.5cm x 47cm x 52cm / (L)機種 54cm	
標準重量(含紙箱配件)		約 6.1 kg	
溫風 (W)機種	溫風溫度	3段控溫: 約 40°C~70°C	
	電熱能力	約280W~400W	約 370W~435W

HCG 免治沖洗馬桶座

使用及安裝說明書

AF870W(H)
AF870WL(H)
AF870R(H)
AF870RL(H)
AF870(H)
AF870L(H)

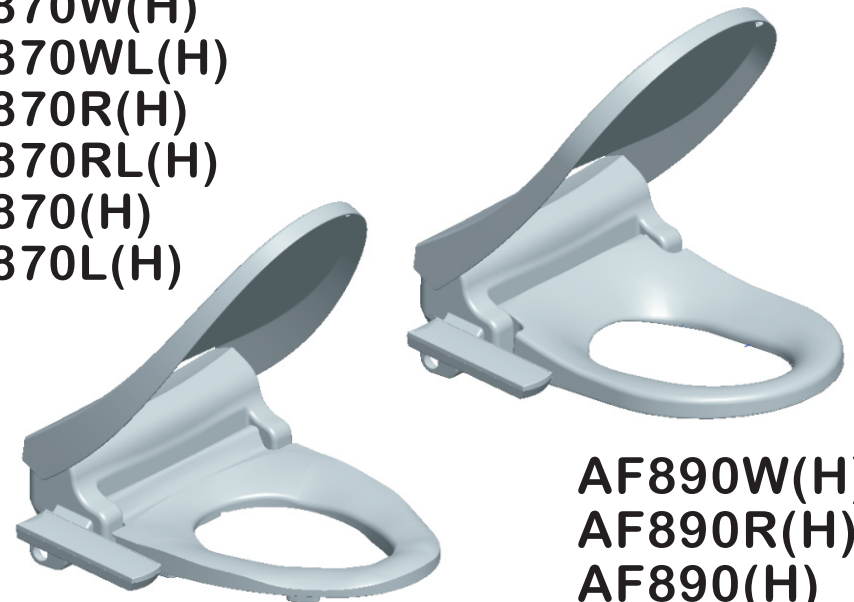

AF890W(H)
AF890R(H)
AF890(H)

附內藏式漏電切斷裝置

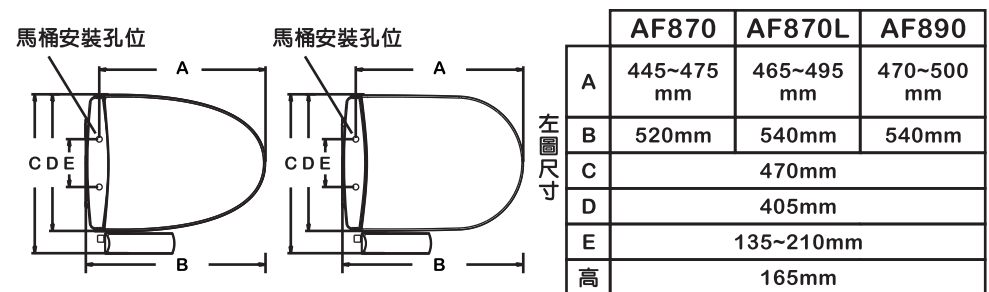

- ◎在此誠摯地感謝您購買和成免治沖洗馬桶座。
- ◎請於使用前詳細參閱本說明書，正確使用並妥善保存。
- ◎為確保您的權益務必請經銷商於保證書上記入購買日期、經銷店等名稱。

全省服務中心服務電話 0800-087-089

安裝前的注意事項

- ◎在安裝工程結束之前，請千萬不可向本體通電，通水，這是造成故障的原因。
- ◎本體接口為塑膠材質，安裝配管時，請避免不適當之扭力鎖付，以免造成本體接口破壞。
- ◎為使產品的功能全部充份發揮，請遵照本安裝工程說明的內容，正確地安裝。

⚠ 注意：

- ◎本產品適用於使用4分管牙〈PF 1/2〉之馬桶，若使用安裝於非4分管牙〈PF 1/2〉之馬桶且必須更改連接方式時，則務必委請優良廠商之專業服務人員安裝，以防漏水不良現象發生。
- ◎使用本產品務需搭配有反虹吸裝置之進水閥，以確保其功能正常，避免污水因虹吸作用污染壁內管的水源！

各部位名稱

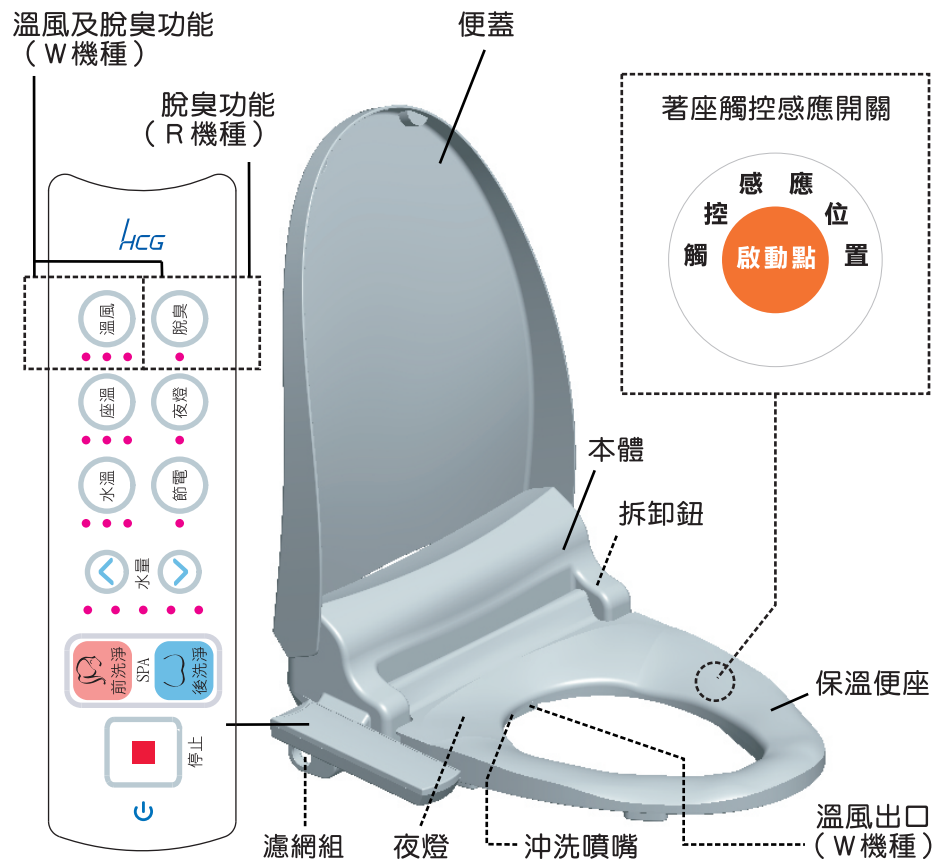

安全注意事項

- 請勿在製品上頭灑水，會造成觸電、短路、火災等原因發生。
- 手濕時請勿插插頭，恐會引起觸電。
- 要確實插好插頭，未插緊插頭會導致短路及發熱造成火災及觸電的發生。
- 注意勿使用破損電線或再加工的延長線，也請勿在電源線上加工或放置重物，以免造成電線破損或損傷。
- 請勿於中途接電線或使用延長線，會導致發熱造成火災及觸電的發生。
- 請勿損傷電源線及插頭。
 - ◎請勿讓電源線任意損傷、修改、接近高溫部任意扭折彎曲、強拉、壓於重物下，打結。
 - ◎電源線或插頭損傷後使用，恐有感電、短路、火災等情況，請與經銷商接洽修理。
- 本產品為電氣製品，請勿置於容易被水濺到或溼氣重的地方。在浴室內使用時，請設置換氣扇或換氣口，使浴室能保持良好的空氣流通，否則可能導致火災或觸電。
- 發生異常時〈有燒焦味等〉須停止製品運轉拔掉電源插頭。
 - ◎若在異常狀態下繼續運轉會因發熱等，造成火災及觸電發生，請速與所購買的商店或公司特約服務站洽詢。
- 電源配線用的插座請如下設置。
 - ◎如未依下述方式配線時將可能導致火災或觸電。
 - 插頭回路中請用高感度，快速型漏電開關〈額定感度電流15mA以下〉或者用絕緣變壓器〈1.5KVA以上，3KVA以下〉保護。
 - 插頭的安裝位置務必離地面0.8m以上，而且請盡量離開浴缸遠一些。
 - ※如未依上述方式設置時，請洽詢經銷商或服務人員。
 - 打雷時請將製品電源插頭拔除，否則將會導致故障。
- 務必要安裝接地線。
 - ◎如未安裝接地線而發生故障漏電時，將可能導致觸電。註：這裡所說的接地處理的意思是接地電阻在100Ω以下，配電盤的接地線要使用直徑為1.6mm以上的銅線。
 - ※如未安裝接地線時請洽詢經銷商或服務人員。
- 請勿使用地下水及工業用水，恐引起皮膚炎等症狀發生。
- 請勿施予壓力，過度彎曲或扭曲給水管，避免造成給水管漏水情形發生。
- 請勿倚靠便蓋，恐造成便蓋破裂，翻倒情形發生。
- 請勿坐在製品上方或重擊製品，恐怕人會翻倒，製品破裂等情形發生。

安裝工程說明

1 取下原有的馬桶座

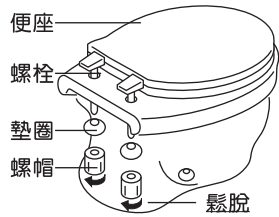

2 確認安裝位置時，先暫時放上製品，之後再確認製品前緣與馬桶前端對齊後，在製品後端畫上輔助線。

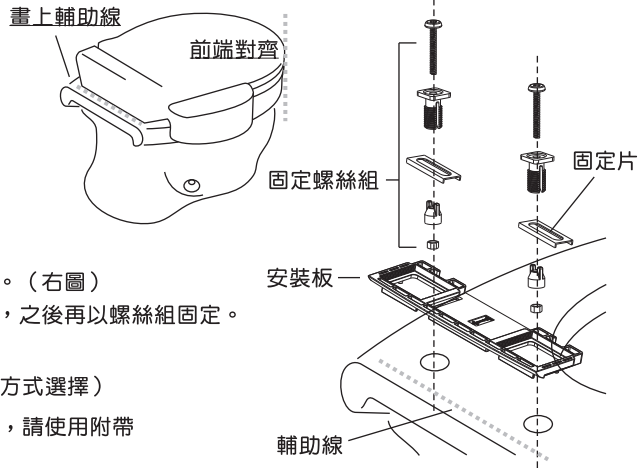

3 安裝〈安裝板〉到馬桶上。(右圖)
將安裝板後端對齊輔助線，之後再以螺絲組固定。

4 連結分岔水栓 (三種安裝方式選擇)

注意 連接本體接口，請使用附帶的新給水管。

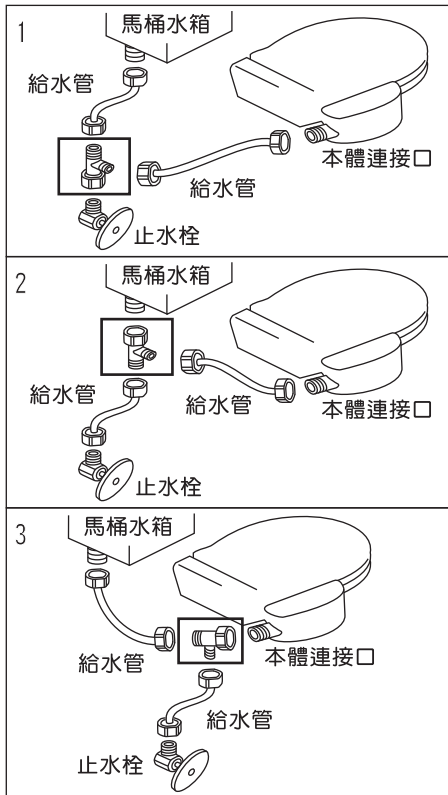

5 依箭頭方向將本體推入安裝板，聽到卡聲時，即已安裝定位。

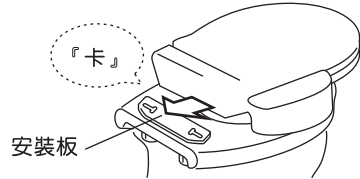

◎ 本體拆卸時，請按拆卸鈕，並同時將本體向前拉出卸下。

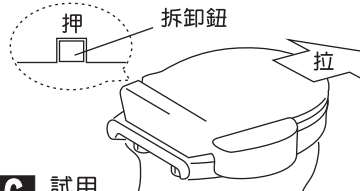

6 試用

◎ 將電源插頭插入定格電壓之插座中。
◎ 安裝完畢後，請按照說明書之正確使用方法試用。

警告 未安裝完成時，請勿插上電源。
◎ 因本體接口為塑膠材質，安裝配管時，請避免不適當之大扭力鎖付，以免造成本體接口破壞。

3

濾網組的清潔

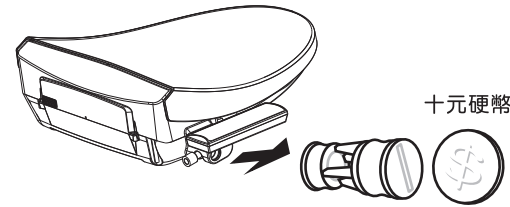

- 1 請先關閉自來水管的止水栓。
- 2 將濾網組〈用十元硬幣或工具〉取出。
- 3 用刷子輕刷濾網表面。

※ 濾網清潔後請確實將濾網組鎖入製品內並且鎖緊。

水箱與噴嘴的清潔

- 1 將洩水閥旋開流出水箱內的舊水。
- 2 將洩水閥裝回，用手觸控著座觸控感應位置並同時押洗淨按鈕，此時水箱會進水且持續經由噴嘴排出及達到清潔水箱效果。

- 1 拉出噴嘴頭後用刷子輕刷表面以清除表面和孔洞內的污垢及水垢。
- 2 定期清潔保養以確保水路流通。

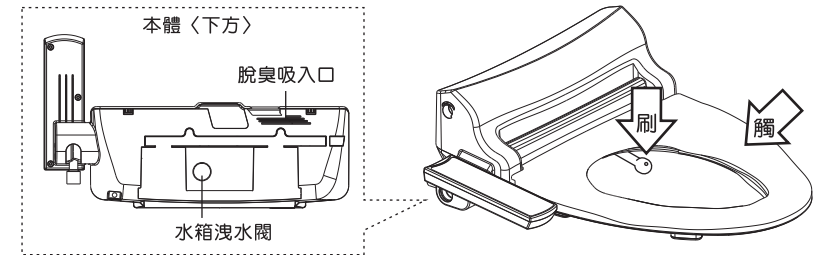

便蓋的清潔

1 便蓋掀起後，將右邊銜接處往外扳。

2 將便蓋右側向上提起。

3 將便蓋往左上移動，可將便蓋取下清潔。

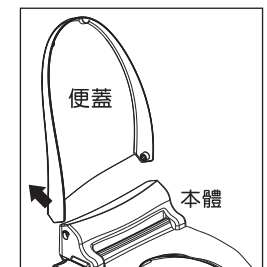
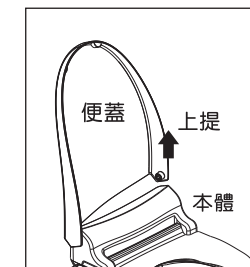
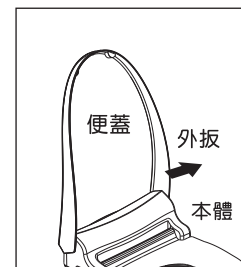

4

正確使用方法

在操作前

- 自來水管的止水栓是否打開。若是關閉的狀態時，依反時鐘方向打開。



- 將電源插頭插入定格電壓之插座中，電源顯示燈亮。



就座

保暖便座
著座於
著座觸控
感應位置

暖座溫度調節
● 座溫
● 押暖座溫度鍵選擇適當溫度

沖洗水溫調節
● 水溫
● 押沖洗溫度鍵選擇適當溫度

洗淨

臀部沖洗
● 後洗淨
● 押後洗淨按鍵
● 再次按押則啟動SPA功能

婦女局部洗淨
● 前洗淨
● 押前洗淨按鍵
● 再次按押則啟動SPA功能

沖洗水流程

● 水量
● 輕押水量調節鍵
● 調節適當水流強度

- ◎ 如遇噴嘴出水量少時，請將水量調節鍵向〈強/上〉方向調節。
- ◎ 沖洗水因由室溫加熱至高溫需花些許時間，請給予適當的加熱時間，以達到您想要的水溫。

停止

洗淨停止
● 押停止按鍵

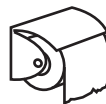

擦去臀部水滴

● 節電
● 節電

- ◎ 洗淨水溫或暖座有設定溫度時，才可使用節電鍵。
- ◎ 設定節電，水溫及座溫均處於30°C恆溫待機狀態，節電燈恆亮。
- ◎ 人體入座後，自動加溫至原設定溫度，且節電燈閃爍。
- ◎ 人體離開後，水溫及座溫會再回復至30°C恆溫待機狀態。

正確使用方法

脫臭及溫風 (R/W機種)

脫臭

● 脫臭

- ◎ 著座時，脫臭運轉最多3分鐘，離座即停止。欲繼續使用，可再押脫臭鍵，脫臭則再運轉3分鐘後停止。
- ◎ 如有使用洗淨時，人離開便座後，脫臭功能會自動運轉1分鐘。

● 溫風

溫風

- ◎ 可調整適當溫度。溫風時間5分鐘後會自動停止，如希望繼續使用時，可再押溫風鍵即可。
- ◎ 如不再使用溫風時可押停止鍵，則溫風即停止，但出風會延遲數秒後，自動完全停止。
- ◎ 溫風使用時，人體離開便座溫風會延遲數秒後，自動完全停止。

夜燈

● 夜燈

押夜燈鍵可調整夜燈恆亮或關閉。

正確使用方法

- ◎ 前洗淨，後洗淨的各個按鍵，請在坐到馬桶座上之後再按。
- ◎ 沒有坐在著座觸控感應開關上時，按下洗淨按鍵不會執行動作。
- ◎ 沖洗溫度及便座溫度可依個人喜好，分四階段做調整。
- ◎ 停止按鍵在停止洗淨時使用。
- ◎ 無加溫狀態時，微電腦電路仍有少許消耗電力，故長期不使用本機時，請將插頭拔除，並將水箱內的水排放掉。

使用注意事項

- ◎ 嚴禁香煙等引起火花物體靠近，可能會引起火災。
- ◎ 請勿手提便座/便蓋將製品向上提起，本體滑落時，將可能導致人員受傷。(兒童不應玩弄器具)
- ◎ 請勿使用尼龍菜瓜布或〈強酸/鹼〉清潔劑擦拭產品，否則可能傷及產品或導致產品故障。
- ◎ 產品勿直接曝曬在陽光下，可能造成產品變色及保暖便座溫度不均。
- ◎ 止水栓未關閉時，請勿拆卸給水濾網，否則會噴水。

使用注意事項

- 有關低溫燙傷及應注意事項；
- ◎ 一般說到燙傷，大多指熱水、油等高溫等物接觸到皮膚所引起的燙傷。但即使使用比較低的溫度〈攝氏40度到60度〉，長時間接觸皮膚的相同部位〈依情況或個人差異性而有所不同〉時，有引起低溫燙傷的情況。
- ◎ 一般性的燙傷只有在皮膚的表面而已，低溫燙傷則深入皮膚內層，並引起紅色斑點及水泡。
- ◎ 對於下列人士使用時，請調節至低溫，並且時常給予關心，注意是否有異常出現。
 - 無法自行調節適溫的人，如孩童、老人等。
 - 身體無法自行使喚的人，如重病患者、殘障者等。
 - 可能入睡的人，如服用助眠藥物者〈如安眠藥、感冒藥〉、酒醉者、重度疲勞者等。
- ◎ 萬一有出現紅色斑點或水泡等症狀時，請立即前往專業醫師處接受診治。
- 給水溫度將會影響熱水持續時間。
- 環境溫度將會影響便座表面溫度約±攝氏2度。
- 當環境溫度高於攝氏35度時，請使用中或高的風溫設定。

希望讓你知道的事

- ◎ 在洗淨中，部份用水從噴嘴旁邊流出，這是因為構造上需要，並不是故障。
- ◎ 自來水水壓低於1.3kgf/cm²(127.5KPa)時，即使調整最強的沖洗強度，也會出現不能得到充足水量的情況。另外，平常即使能有充足的水量，由於馬桶水箱在排水或是別的水龍頭正在用水時，造成自來水水壓低於1.3kgf/cm²(127.5KPa)的情形，也會有水量不充足的情況出現。
- ◎ 通電前請先確認電源是否符合規格。
- ◎ 連續使用沖洗或溫風超過5分鐘，本製品會自動切斷動作。若需再洗淨或使用溫風，請再次觸押洗淨鍵或溫風鍵即可。
- ◎ 正常使用狀態下，製品電源突然切斷時，可能為製品內部之漏電裝置檢知啟動，請即刻停止使用，拔掉電源插頭後，重新插上插頭通電即可。
- ◎ 長期不使用時，請先將電源插頭拔掉，並請將水箱內的水排放掉。長期放置的水，會產生劣化變質；再使用時，恐會引起皮膚炎等症狀發生。請參考說明書的水箱清潔方法。