

# HCG 遙控免治沖洗馬桶座

AF888(H)/AF888L(H)  
AF889(H)/AF889L(H)/AF889S(H)

## 使用及安裝說明書

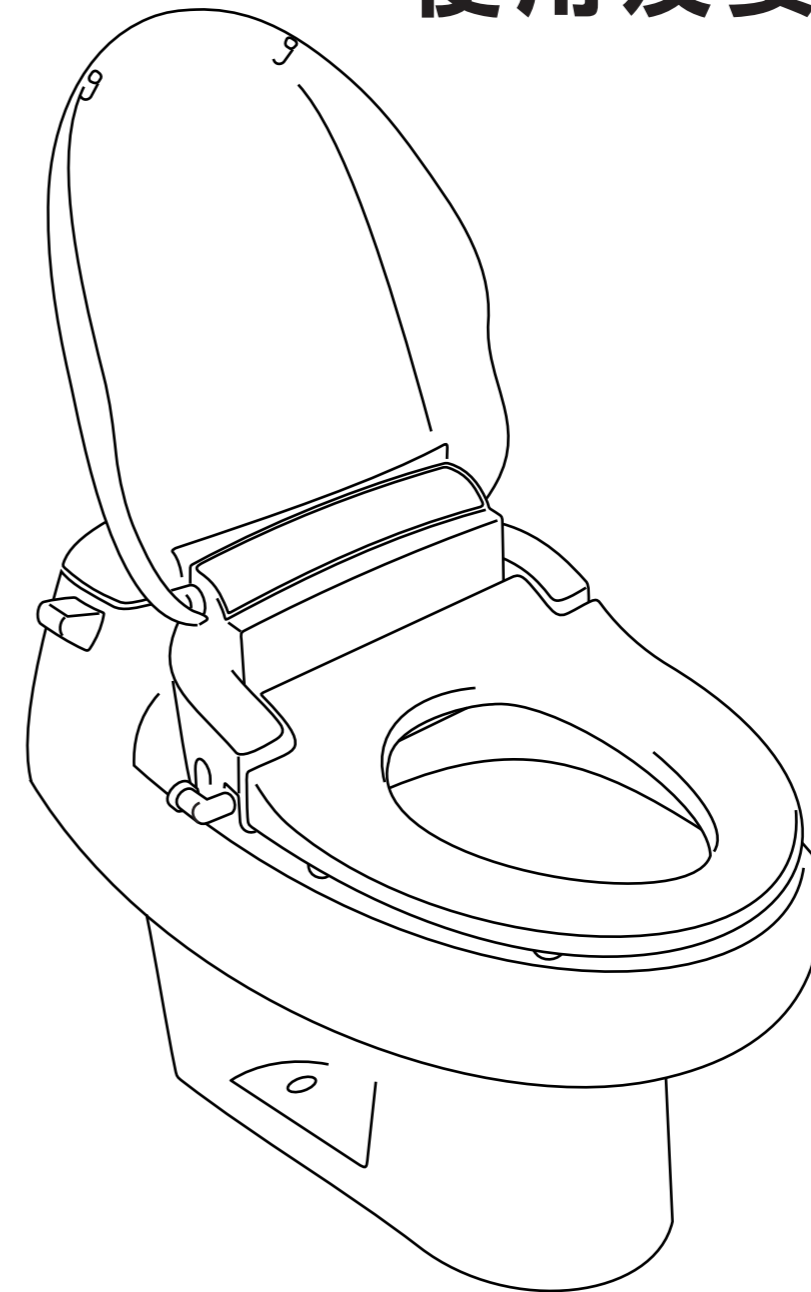

另附保證書

和成欣業股份有限公司 <http://www.hcg.com.tw>

全省服務中心服務電話 0800-087-089

- ◎在此誠摯地感謝您購買和成遙控免治沖洗馬桶座。
- ◎請於使用前詳細參閱本說明書，正確使用並妥善保存。
- ◎為確保您的權益務必請經銷商於保證書上記入購買日期、經銷店名稱等。



## 使用之前

● 安全注意事項	. . . . .	2
● 安裝注意事項	. . . . .	3
● 產品各部位簡介		
◎本體	. . . . .	4
◎遙控器	. . . . .	5
◎附屬零件	. . . . .	6
● AF889S 安裝注意	. . . . .	6
● 安裝工程說明	. . . . .	7

## 使用方法

● 正確操作說明		
◎本體	. . . . .	8
◎遙控器	. . . . .	8、9
● 使用注意事項	. . . . .	10
● 清潔與保養拆卸		
◎噴嘴及濾網組	. . . . .	11
◎脫臭組及便蓋	. . . . .	12
◎本體及便座	. . . . .	13

## 遇到困難時

● 簡易故障排除	. . . . .	14
● 產品規格說明	. . . . .	15
● 備忘錄	. . . . .	16

# 安全注意事項

# 產品規格說明

為防患未然避免危害使用者及他人財產，列舉務必遵守事項如下加以說明。

■無視表示內容而使用方式錯誤時，會導致的危害及損害程度，以下面的表示來區分說明。

**警告** 所表示的內容為「有可能導致死亡或重傷」。

**注意** 所表示的內容為「有可能導致傷害或僅有物品可能發生損害」。

■希望遵守內容的種類以下面的圖形來區分說明。

 本圖表示「禁止」之意。

 這些圖形表示務必「強制」實行之意。

## 警告

■發生異常時(有燒焦味等)須停止製品運轉拔掉電源插頭。



拔掉電源插頭

◎若在異常狀態下繼續運轉會因發熱等造成火災及觸電發生，請速與所購買的商店或本公司特約服務站洽詢。

■要確實插好插頭，未插緊插頭會導致短路及發熱造成火災及觸電的發生。



■請勿於中途接電線或使用延長線，會導致發熱造成火災及觸電的發生。



禁止

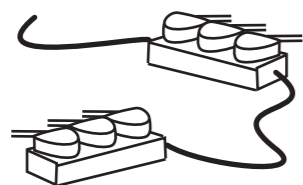

■除本公司技術人員以外，絕不要私自分解、修理或改造製品，會因此引發起火，或不當使用而引起火災或觸電、受傷。



分解禁止 ◎如需修理時，請與經銷店連絡。

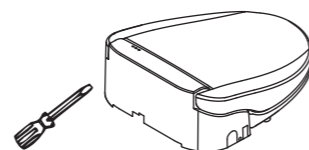

■請勿在製品及電源插頭上灑水，會造成觸電、短路、火災等原因發生。



灑水禁止

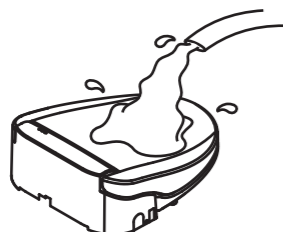

■注意勿使用破損電線或再加工的電源線，也請勿在電源線上加工或放置重物以免造成電源線破損或損傷。



禁止

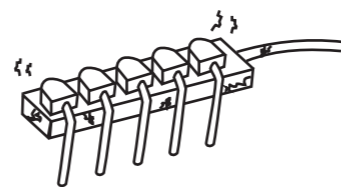

## 產品規格

項目	AF888(L)/AF889(L)/AF889S	AF888(L)H/AF889(L)H/AF889SH
定格電壓	AC110V 50/60Hz	AC220V~AC240V 50/60HZ
使用水壓範圍	0.7~5.0 kgf/cm <sup>2</sup>	
平均一天耗電量	約 1500 Wh	
保溫便座表面溫度	『切』：室溫 / 『低』：約 34℃ 『中』：約 38℃ / 『高』：約 40℃	
便座、便蓋	緩慢閉蓋	
洗淨裝置	最大流量	前洗淨約 1公升 / 分、後洗淨約 1公升 / 分
	沖洗溫度	『切』：水溫 / 『低』：約 35℃ 『中』：約 37.5℃ / 『高』：約 40℃
內藏式漏電檢知	額定動作電流 15 mA	
電源線長度	1.5M	
標準尺度	高度 17.0cm x 寬度 42.6cm x 深度 50.0cm	
標準重量	5.9 kg (含遙控器)	
溫風 (889機種)	溫風溫度	3段溫控 : 40℃ ~ 70℃
	電熱能力	約 400W

## 外觀尺寸

■請配合馬桶尺寸安裝。

■在安裝工程結束前，請千萬不可對製品通電、通水，這是造成故障的原因。

■為使產品的功能可全部充分發揮，請遵照本安裝工程說明內容，正確安裝。

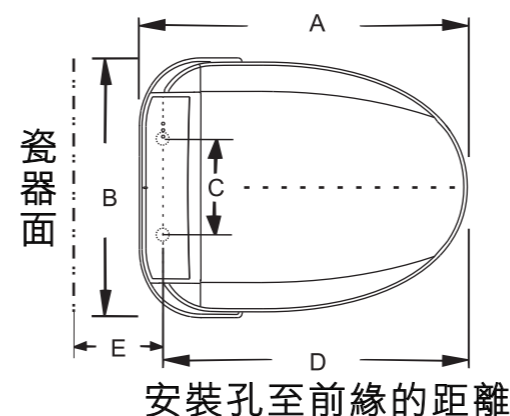

安裝孔至前緣的距離

Model No.	AF888(H) AF889(H)	AF888L(H) AF889L(H)	AF889S(H)
A	47cm	50cm	
B	40cm		
C	14~17cm		
D	43cm	46cm	
E	3cm以上		4cm以上

## 注意

故障現象	診斷順序	排除方法
1. 出水量低或供水中斷	本體下方濾網異物、雜質阻塞。	清潔本體下方濾網。
2. 噴嘴無法伸出	1. 噴嘴伸縮桿壁異物附着。 2. 濾網組異物阻塞。	1. 清洗噴嘴桿。 2. 清洗濾網組，如上述。
3. 噴嘴無法回到定位	噴嘴伸縮桿壁異物附着。	清洗噴嘴桿。
4. 押洗淨鍵無法執行	未確實入座於洗淨適當位置。	請使用者入座位置向後移動，勿過度偏前側入座。
5. 洗淨中自動切斷	1. 洗淨時間超過5分鐘。 2. 電源燈滅。	1. 再次啟動洗淨。 2. 漏電檢知動作，拔開插頭，再次插電源插頭。
6. 暖座溫度太低	加熱時間不足。	請維持暖座設定狀態。
7. 溫水溫度太低	1. 加熱時間不足。 2. 連續沖洗時間太長。	1. 請維持水溫設定狀態。 2. 請在1分鐘內完成洗淨。
8. 遙控器操作失效	1. 遙控發射孔受阻擋。 2. 電池電力不足。(遙控器電池弱電力警示顯示) 3. 遙控器設置位置或取出操作位置不適當。	1. 遙控發射孔不可被手或其他異物阻擋。 2. 更換遙控器電池。 3. 更換或移動遙控器設置操作位置。
9. 溫風功能異常 (889機種)	1. 溫風溫度過低或太高。 2. 溫風運作時，突然中途停止。 3. 無法動作。	1. 請調整溫風調節鍵。 2. 5分鐘溫風停止，請再押溫風鍵。 3. 請使用者入座時，位置向後移動，勿過度偏前側入座。
10. 脫臭功能未達其效力 (889機種)	1. 脫臭劑灰塵附着。 2. 脫臭吸入口異物附着。	1. 清潔脫臭劑。 2. 清潔脫臭吸入口。
11. 其他(含上述現象無法依指示診斷排除時)	請電洽經銷商或服務人員。	專業人員及原廠零組件維修服務。

## 警告

● 本產品適用於使用4分管牙(PF1/2)之馬桶，若使用安裝於非4分管牙(PF1/2)之馬桶且必須更改連接方式時，則務必委請優良廠商之專業服務人員安裝，以防漏水不良現象發生。

● 請勿使用地下水及工業用水。

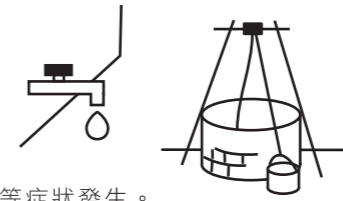

◎ 恐引起皮膚炎等症狀發生。

● 請勿損傷電源線及插頭。



◎ 請勿讓電源線任意損傷、修改、接近高溫部任意扭折彎曲、強拉、壓於重物下，打結。

電源線損傷後使用，恐有感電、短路、火災等情形。電源線和插頭修理，請與經銷商接洽。

● 手濕時請勿插插頭。



手濕禁止

◎ 恐會引起觸電。

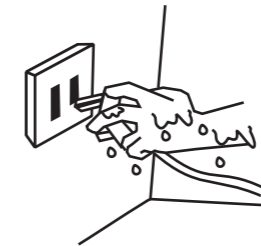

● 請勿施予壓力於給水管。



禁止

◎ 造成給水管漏水情形發生。



● 請勿倚靠便蓋。



禁止

◎ 恐造成便蓋破裂、翻倒的情形發生。



● 請勿坐在製品上或重擊製品。



禁止

◎ 恐怕人會翻倒，製品破裂等情形發生。

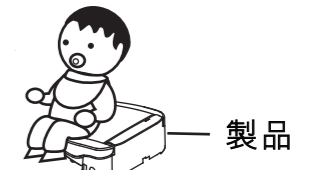

● 長期不使用時，請先將電源插頭拔除，並請將水箱內的水排放掉。



長期放置的水，會產生劣化變質；再使用時，恐會引起皮膚炎等症狀發生。

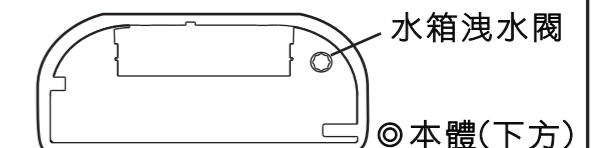

## 注意

● 有關低溫燙傷應注意事項

對於下列人士使用時，請調節至低溫，並且時常給予關心，使用狀況是否有異常出現。

1. 兒童、老年人、病人。
2. 皮膚容易過敏者。
3. 服用藥物(安眠藥、感冒藥等)導致想睡覺者、過於疲勞者。

◎ 使用比較低的溫度(攝氏40度到60度)，長時間接觸皮膚的相同位置時，有引起低溫燙傷的情形發生。

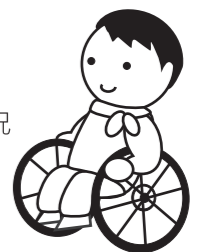

## 本體簡介

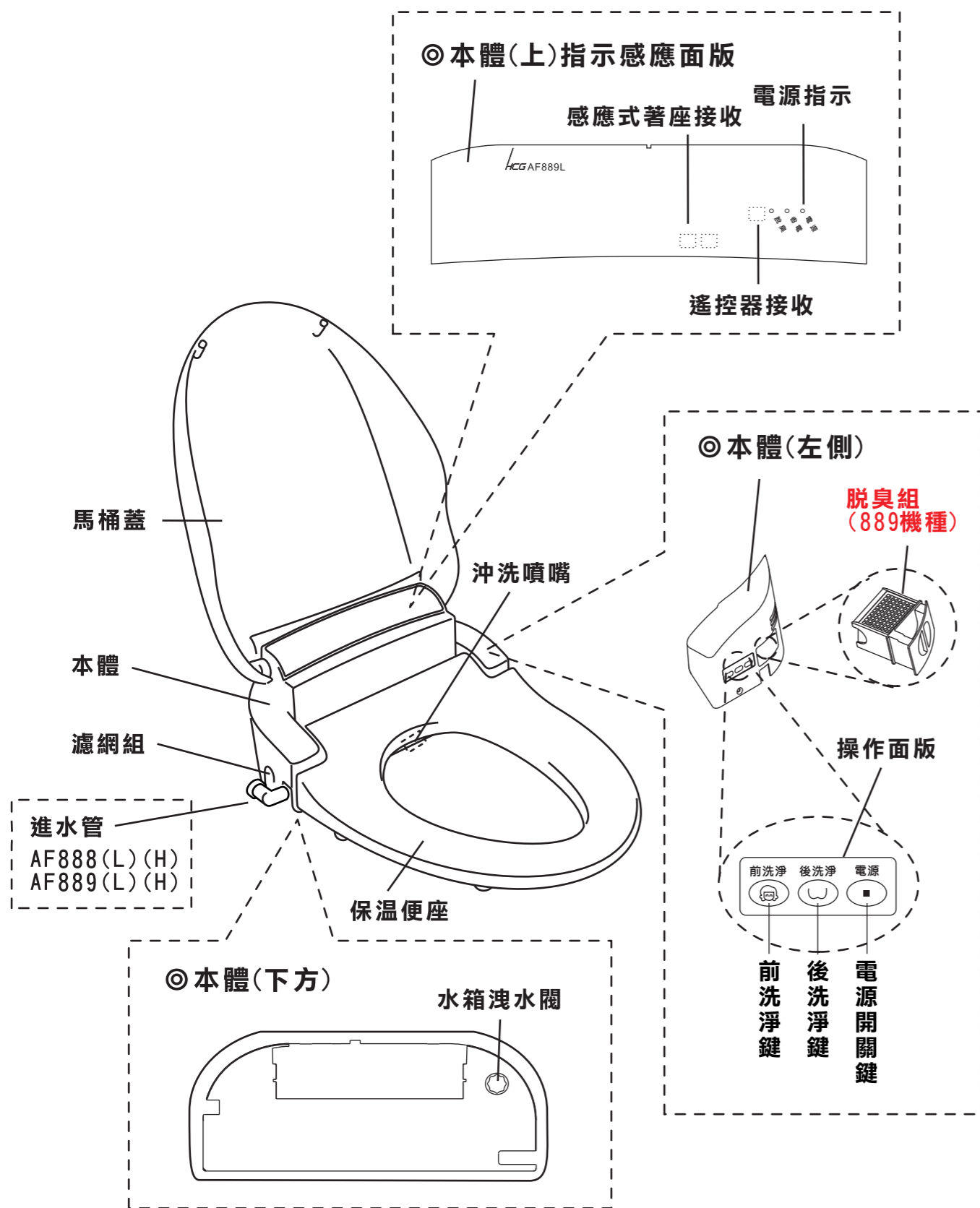

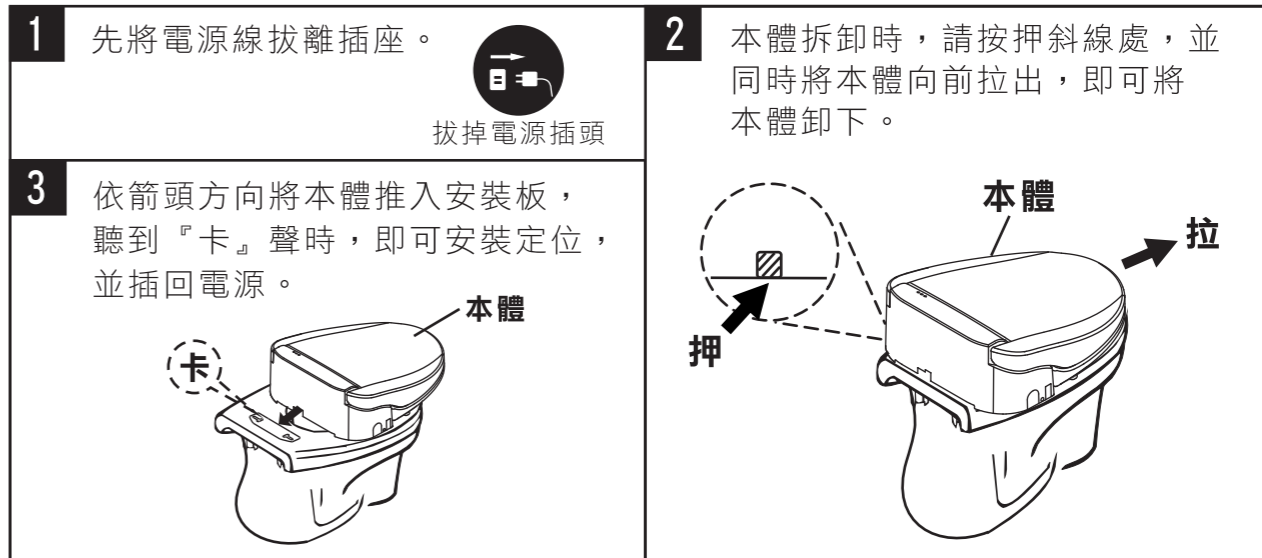

## 1. 本體拆卸及清潔保養

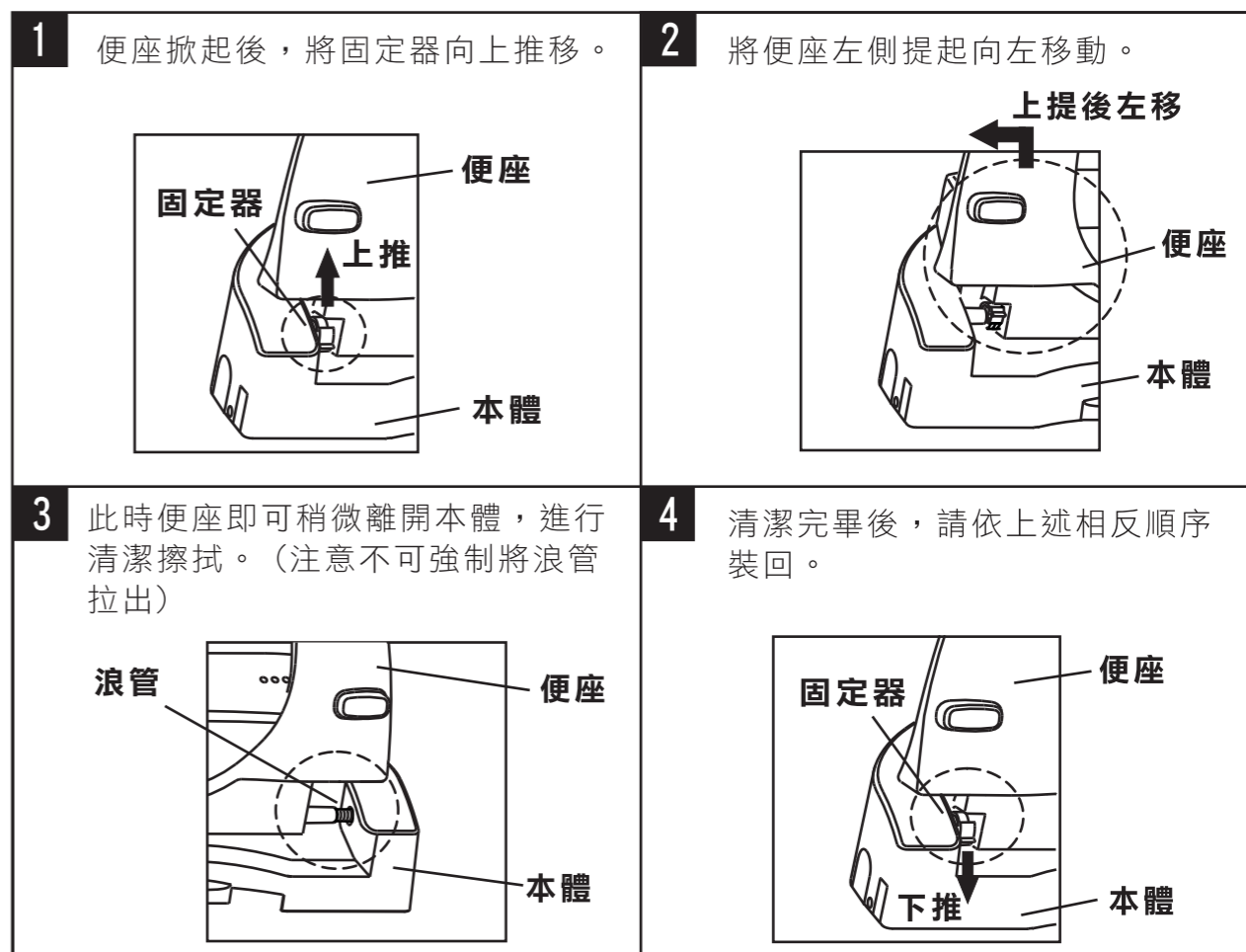

## 2. 便座拆卸及清潔保養

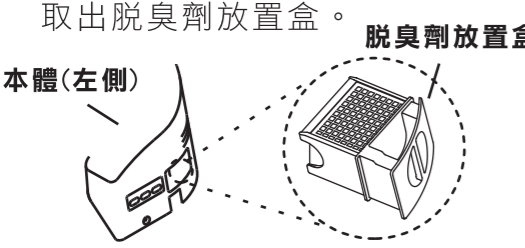
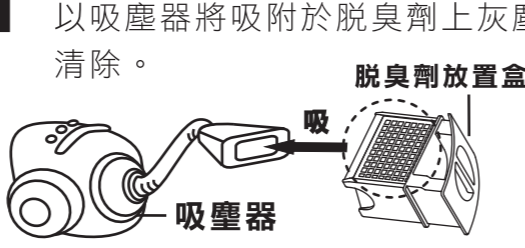
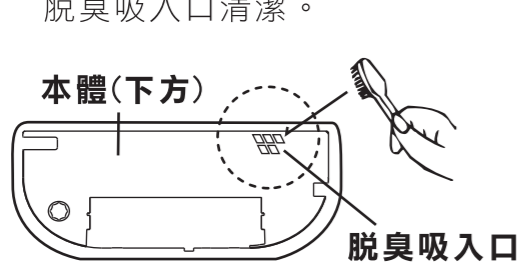

## 1. 脫臭劑之清潔 (889機種)

<p><b>1</b> 取出脫臭劑放置盒。</p>  <p>本體(左側) 脫臭劑放置盒</p>	<p><b>2</b> 以吸塵器將吸附於脫臭劑上灰塵清除。</p>  <p>吸塵器 脫臭劑放置盒</p>
<p><b>3</b> 脫臭吸入口清潔。</p>  <p>本體(下方) 脫臭吸入口</p>	<p><b>注意</b></p> <p>(1)勿用水清洗，會降低脫臭效果。                  (2)每月一回定期清潔保養，以保持脫臭效果。                  (3)若脫臭劑使用過久或脫臭效果降低時，須加以清潔保養。</p>  <p>灑水禁止</p>

## 2. 便蓋拆卸及清潔保養

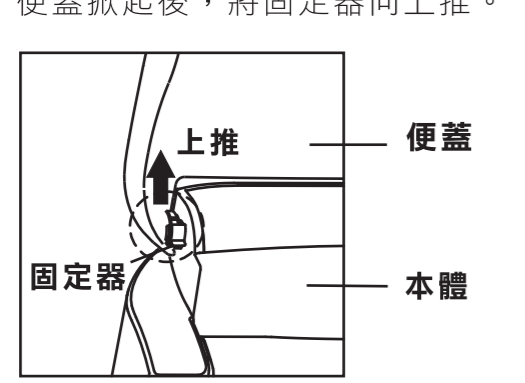
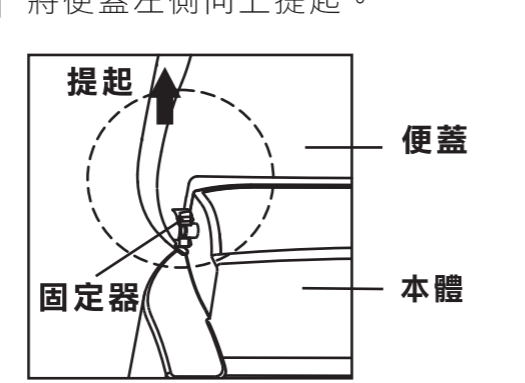
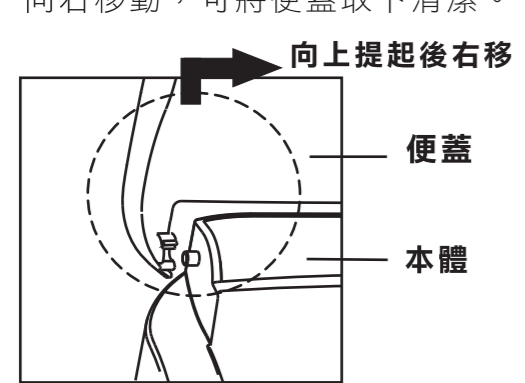
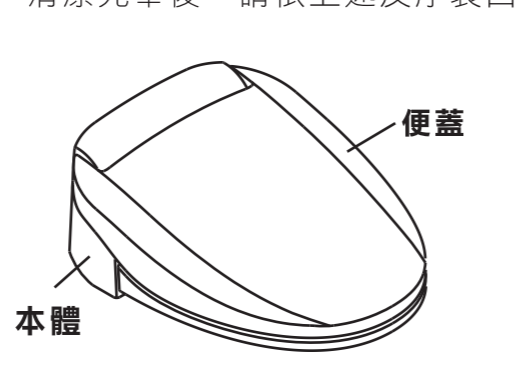
<p><b>1</b> 便蓋掀起後，將固定器向上推。</p>  <p>上推 便蓋 固定器 本體</p>	<p><b>2</b> 將便蓋左側向上提起。</p>  <p>提起 便蓋 固定器 本體</p>
<p><b>3</b> 向右移動，可將便蓋取下清潔。</p>  <p>向上提起後右移 便蓋 本體</p>	<p><b>4</b> 清潔完畢後，請依上述反序裝回。</p>  <p>便蓋 本體</p>

## 遙控器簡介

◎為防止化妝版表面損傷，故表面貼附一層薄膜保護，請自行撕除。

### ◎掀蓋關閉時 (功能操作說明請參考第8頁)

**●按鍵名稱**

1. 遙控器雙發射孔	雙孔紅外線發射部位。
2. 功能顯示窗	各功能使用顯示窗。
3. 停止鍵	功能停止。
4. 緊急呼叫鍵	啟動緊急呼叫功能，發出嗶一嗶一響聲。
5. 遙控器掀蓋	掀起遙控器下方的蓋子。
6. 溫風鍵 (889機種)	啟動溫風功能。
7. 前洗淨鍵	啟動前洗淨功能。
8. 後洗淨鍵	啟動後洗淨功能。
9. 洗淨按摩鍵	啟動洗淨按摩功能。

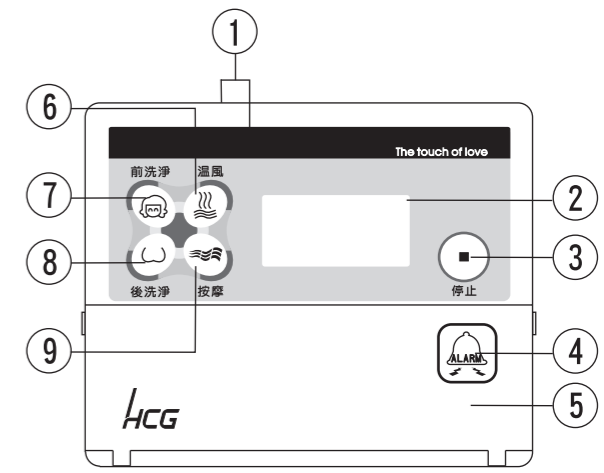

### ◎掀蓋打開時，掀蓋內按鍵 (功能操作說明請參考第9頁)

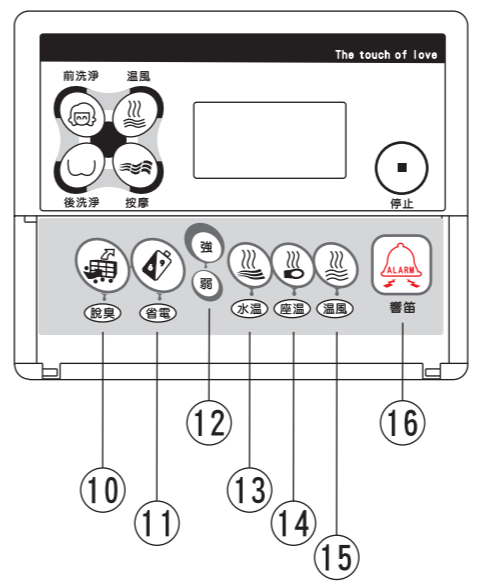











**●按鍵名稱**

10. 脫臭鍵 (889機種)	啟動脫臭功能。
11. 省電鍵	啟動省電功能，選擇6、9小時省電裝置。
12. 水量調節鍵	調整水量大小功能，按強、弱鍵可選擇五段水量大小。
13. 水溫溫度調節鍵	調整水溫溫度功能，可選擇四段水溫溫度調節。
14. 座溫溫度調節鍵	調整座溫溫度功能，可選擇四段座溫溫度調節。
15. 溫風溫度調節鍵 (889機種)	調整溫風溫度功能，可選擇三段溫風溫度調節。
16. 緊急呼叫鍵	啟動緊急呼叫功能，發出嗶一嗶一響聲。

# 附屬零件簡介

◎請確認下列附屬品

項目	名稱	簡圖	數量
1	遙控器		1
2	遙控器固定座+針型壁虎x2+螺絲x2		1
3	保證書		1
4	使用說明書		1
5	3號乾電池(size AA)		2
6	分岔水栓組		1
7	安裝板		1
8	膨脹螺絲組		1
9	連接水管30公分		1
10	連接水管70公分		1

● AF889S(H)採用90公分固定連接水管於本體後方。所以不再另附上述第10項70公分連接水管。

## 針對AF889S安裝於C4603/C4606瓷器

AF889S(H)若配合C4603/C4606瓷器安裝，需將編織軟管及電源線整平放入瓷器孔中，依照編織軟管在上、電源線在下的順序。

如遇安裝在C4603/C4606瓷器上有困難可在指定位置貼上膠帶以輔助安裝。

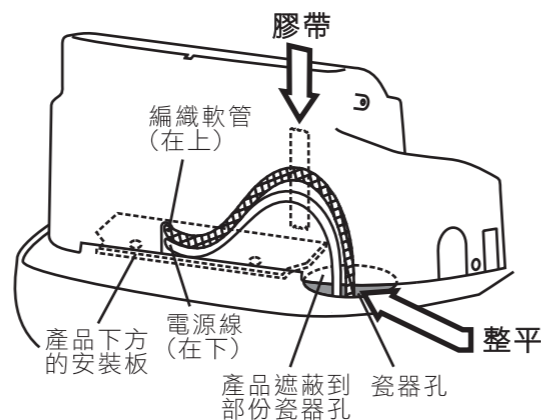

## 免治馬桶安裝順序

1. 確認製品前緣與馬桶前端對齊。
2. 在製品後端畫上輔助線。
3. 安裝安裝板時，將安裝板後端對齊輔助線，之後再以螺栓組固定。
4. 將製品推入。

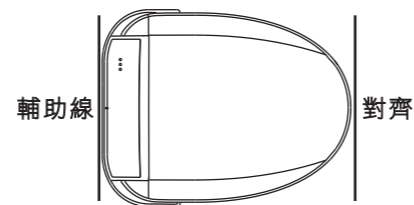

# 噴嘴及濾網組-清潔與保養拆卸

- 1 馬桶座外觀之清潔，請以沾濕柔軟布配合中性清潔劑擦拭，切勿使用棕刷或菜瓜布硬質清潔用具或含有酸鹼值之清潔劑。

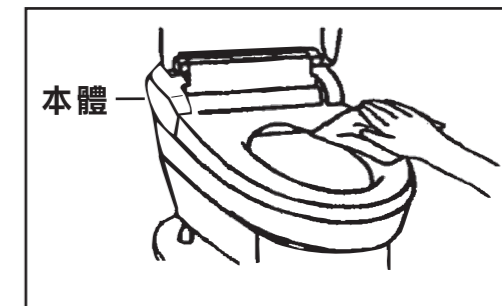

- 2 為維護噴嘴之伸縮正常，請定期刷洗噴嘴及噴桿。(噴嘴可輕輕用手拉出刷洗)



- 3 本體濾網清潔，請定期依圖示順序取出濾網清潔之。

1. 自來水管的止水栓請先關閉，以便止水。

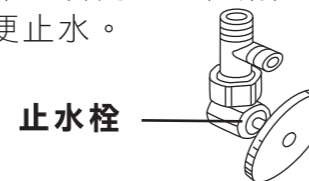

2. 取下裝飾橡膠後，請用硬幣取出濾網組清潔之。

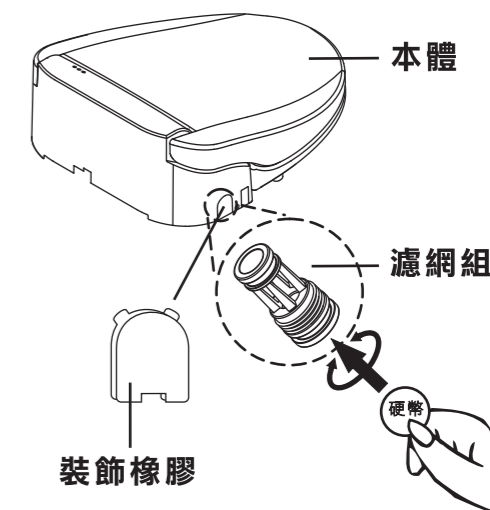

3. 用刷子輕輕刷洗濾網；清潔後，再依上述步驟反序回裝。

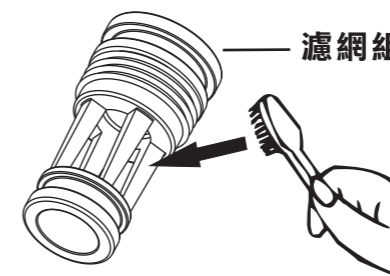

## △ 注意

◎本體濾網清潔後反序回裝，請確實將濾網組鎖入製品內並且鎖緊。







# 使用注意事項

## 注意

- 1 沖洗水溫及便座溫度，因由室溫加熱至設定溫度需花些許時間。因此，請維持您喜好的溫度設定，以免造成使用時無法提供最佳服務。
- 2 沒有坐在馬桶上或乘坐位置過度偏前時，按下洗淨鍵，不會執行動作。
- 3 關機狀態時，微電腦電路仍有少許消耗電力，故長期不使用本機時，請將電源插頭拔掉。
- 4 在洗淨中，部份水從本體下方排入馬桶，這是構造上需要，不是故障。
- 5 連續使用5分鐘以上，本體會自動切斷洗淨，若需再次洗淨，請再次選擇洗淨鍵。
- 6 離座後，本產品會自動清洗噴嘴頭約5秒，清潔後的水會流入馬桶內。
- 7 離座後，自動脫臭功能將於1分鐘後停止，欲強制執行脫臭功能，請押脫臭鍵 ，執行脫臭功能3分鐘。(889機種)
- 8 著座時，押溫風鍵 ，可執行溫風功能5分鐘後自動停止。(889機種)
- 9 如不再使用溫風時，可押停止鍵 ，則溫風即停止，但出風口會繼續吹出涼風，15秒後，自動完全停止。(889機種)
- 10 便蓋可依拆卸步驟完全取下，但便座因有電線與本體連結，故無法自行分離取下，不可強制拉扯，否則將會破壞電線而造成故障。
- 11 洩水閥蓋與濾網組可使用硬幣拆卸；切勿使用不當工具拆卸，以免造成洩水閥蓋與濾網組結構的破壞。
- 12 省電功能鍵必須在有使用水溫、座溫時才能執行省電功能，若水溫、座溫在常溫狀態，省電功能則無法執行。

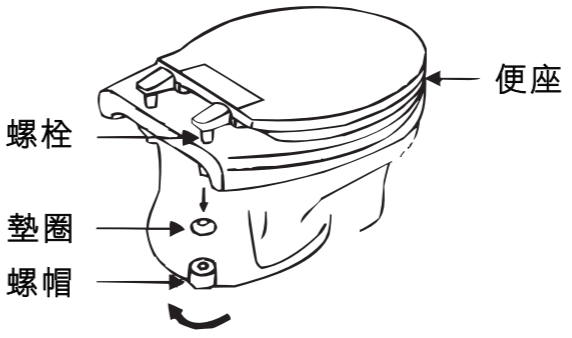
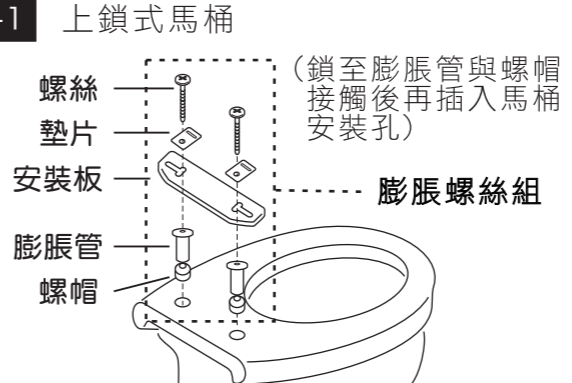
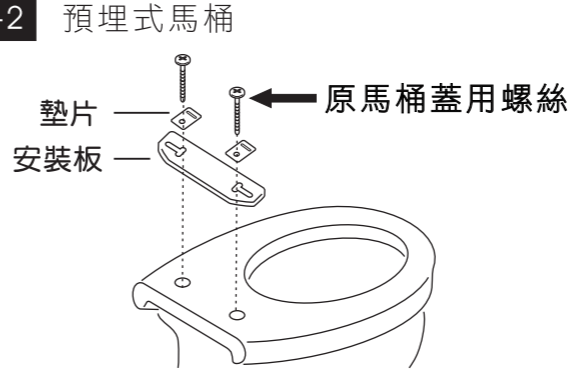
# 安裝工程說明

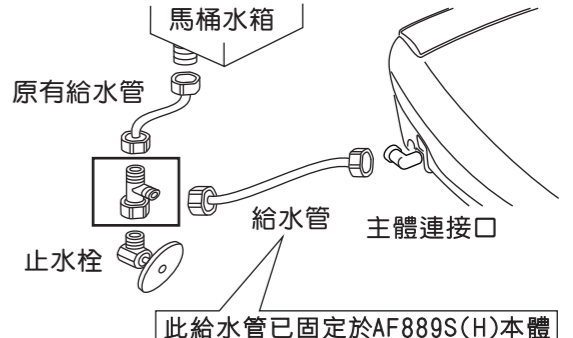
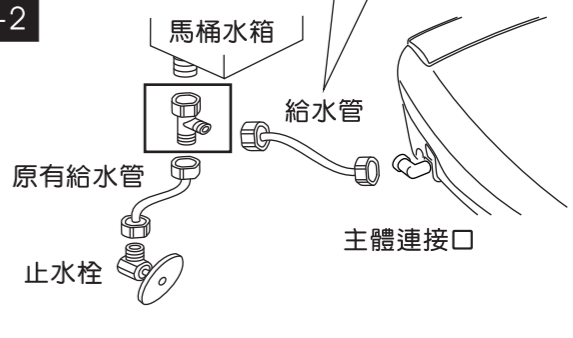
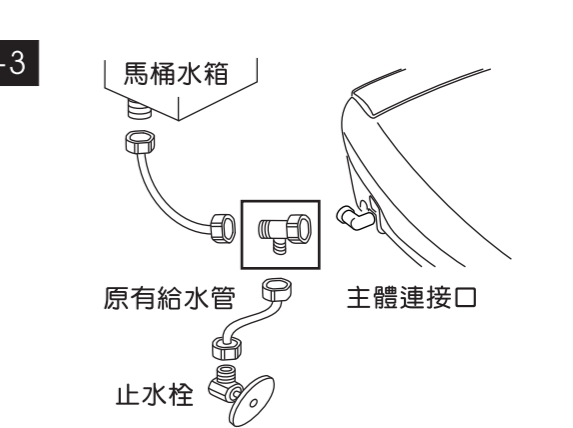
## 注意 \* 未安裝完成時，請勿插上電源。



- 1 取下原有的馬桶座。
- 2-1 上鎖式馬桶  

- 2-2 預埋式馬桶  

- 3 依箭頭方向將本體推入安裝板，聽到『卡』聲時，即可安裝定位。
- 4-1 連結分岔水栓組(三種選擇)  

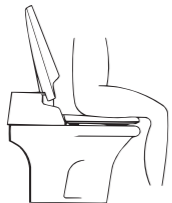
- 4-2  

- 4-3  

- 5 本體拆卸時，請按斜線處，並同時將本體向前拉出，即可將本體卸下。

◎ 安裝完成後，請先將感應式著座感應處遮蔽，按洗淨鍵直到出水，方可放開。



## 本體操作說明

**1** 1. 坐上馬桶座。



**2** 1. 臀部沖洗，由本體左側按  後洗淨鍵，再按一次即洗淨停止。  
2. 婦女局部洗淨，由本體左側按  前洗淨鍵，再按一次即洗淨停止。  
3. 擦去臀部水滴。  
4. 離座後，脫臭裝置啟動 1 分鐘後停止。(889機種)





**3** 1. 押電源鍵 ，馬桶座的電源成 **OFF** 狀態，電源指示燈熄滅。  
2. 再次押電源鍵 ，即可恢復正常使用狀態。









## 遙控器操作 (一)

**1** 1. 坐上馬桶座。  
2. 馬桶座溫度調節，押座溫鍵 ，選擇適當溫度。  
3. 請經常保持溫度設定狀態，以確保如廁乘坐舒適。







**2** 1. 沖洗水溫調節，押沖洗溫度鍵 ，選擇適當溫度。  
2. 請經常保持溫度設定狀態，以確保如廁沖洗水溫供給。  
3. 沖洗水因由室溫加熱至高溫需花些許時間，請給予適當的加熱時間，即可達到您想要的水溫。

**3** 1. 臀部沖洗，押後洗淨鍵 。  
2. 婦女局部洗淨，押前洗淨鍵 。  
3. 洗淨中，押水量調節鍵 ，選擇適當水流強度。  
4. 洗淨中，押按摩鍵 ，即執行按摩功能，再押一次，則可停止按摩功能，恢復正常水量大小。  
5. 洗淨停止，押停止鍵 。  
6. 擦去臀部水滴。  
7. 離座後，脫臭裝置啟動 1 分鐘後停止。(889機種)





## 遙控器操作 (二)



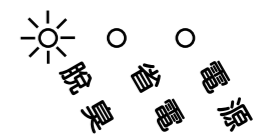

**1** 1. 使用溫風烘乾時，押溫風鍵  一次，即可吹出溫風，再押溫風調節鍵即可調整適當的溫度。  
2. 溫風烘乾時間 5 分鐘後，會自動停止，如希望繼續使用時，可再押溫風鍵  一次。  
3. 如不再使用溫風時，可押停止鍵 ，則溫風即停止，但出風口會繼續吹出涼風，15 秒後，自動完全停止。(889機種)



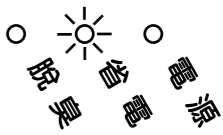

**2** 1. 按脫臭鍵 ，強制脫臭 3 分鐘；或人離座後，會自動脫臭 1 分鐘。  
2. 脫臭功能運轉時，本體上脫臭指示燈會亮起，停止時，即熄滅。(889機種)





**3** 1. 押省電鍵 ，本體上省電指示燈會亮起，此時省電功能執行中，停止時，即熄滅。  
2. 著座時或再次押省電鍵  解除省電功能，即可回復正常使用狀態。(水/座溫設定常溫時，則無法使用此功能)



**4** 1. 響笛鍵  為緊急呼叫裝置，非緊急狀況請勿使用。  
2. 押響笛鍵  即可啟動響笛，其響笛會發出“嗶—嗶—”的聲音，持續到響笛被關閉停止。  
3. 欲關閉響笛，押遙控器上停止鍵  或本體上電源鍵  即可。

**5** **遙控器時間設定**  
1. 持續押停止鍵  5 秒以上，此時液晶時間顯示閃爍。  
2. 押前 / 後洗淨鍵  ，可調整時間。  
3. 再押停止鍵 ，即可切換調整『小時』或『分』。  
4. 設定完成後，押其他任意鍵或不操作任何鍵 5 秒以上，即自行解除設定狀態，完成設定。



**6** 1. 遙控器液晶顯示出現電池 “” 弱電壓訊號時，為電池已達使用壽命，請即刻更換電池，並再次依使用方法，設定時間、洗淨流量、暖座溫度及溫水溫度。  
2. 遙控器發射孔，請勿阻擋，以免發生接收失效。